

Merci d'avoir choisi une tondeuse robotisée Honda. Nous sommes certains que vous serez satisfait de votre tondeuse robotisée Honda, car nous sommes fiers de l'excellente qualité des produits d'entretien des pelouses que nous créons.

Nous souhaitons vous aider à obtenir les meilleurs résultats avec votre nouvelle tondeuse robotisée et de l'utiliser en toute sécurité. Le présent manuel contient toutes les informations nécessaires, merci de le lire attentivement.

Votre revendeur spécialisé Honda s'engage à vous fournir satisfaction et il se tiendra à votre disposition pour trouver les bonnes réponses à vos questions et à vos problèmes.

Honda Motor Co., Ltd. se réserve le droit de modifier ses produits à tout moment et sans préavis sans aucune obligation.

Aucune partie de ce document ne peut être reproduite sans autorisation écrite.

Le présent manuel doit être considéré comme une partie intégrante de la tondeuse robotisée et doit l'accompagner en cas de revente.

Accordez une attention particulière aux articles précédés des mots suivants :

▲ ATTENTION

Signale une forte possibilité de blessures corporelles graves, voire un danger mortel si les instructions ne sont pas suivies.

PRECAUTION :

Signale une possibilité de détérioration de l'équipement ou de propriété en cas de non-respect des instructions.

REMARQUE :

Fournit des informations utiles.

En cas de problème ou si vous avez des questions concernant la tondeuse robotisée, consultez un revendeur autorisé Honda.

Les tondeuses robotisées Honda sont conçues pour fournir un service sûr et fiable si elles sont utilisées conformément aux instructions.

▲ ATTENTION

- **L'utilisation d'une tondeuse robotisée exige une attention particulière pour assurer la sécurité de l'utilisateur et des tiers. Lisez et comprenez le présent manuel d'utilisateur avant d'utiliser la tondeuse robotisée ; le non-respect de ces consignes peut entraîner des blessures ou endommager l'équipement.**

Vérifiez que votre revendeur a fourni les détails de l'installation qu'il a réalisée et les réglages qu'il a configurés dans « SCHÉMA DE LA SURFACE À TONDRE » (☞ page 97) et « FICHE DE CONTRÔLE ET D'INSTALLATION DU DISTRIBUTEUR » (☞ page 100).

- Apple, le logo Apple et iPhone sont des marques commerciales d'Apple Inc., enregistrées aux États-Unis et dans d'autres pays. App Store est une marque de service d'Apple Inc.
- Google Play, le logo Google Play et Android sont des marques commerciales ou déposées de Google Inc.
- Le mot servant de marque et les logos *Bluetooth*® sont des marques déposées appartenant à Bluetooth SIG, Inc. et toute utilisation de ces marques par Honda Motor Co., Ltd. se fait sous licence. Toutes les autres marques commerciales et dénominations commerciales appartiennent à leurs propriétaires respectifs.

TABLE DES MATIÈRES

Réglage

Consignes de sécurité

Préparation

- Identification des composants (☞ page 10)
- Installation (☞ page 12)
- Configuration de la tondeuse à gazon (☞ page 17)



Menus des paramètres

- Configuration du programmeur (☞ page 32)
- Configuration du fonctionnement de la tondeuse (☞ page 36)
- Test du système (☞ page 49)
- Affichage de l'historique (☞ page 52)
- Configuration du système (☞ page 55)



Préparation Mii-monitor

(☞ page 59)



Utilisation

Utilisation

- Vérification de la zone de tonte (☞ page 63)
- Test de la tondeuse à gazon (☞ page 64)
- Mise sous tension/hors tension de la tondeuse (☞ page 64)
- Fonctionnement de la tondeuse à gazon en mode Auto (☞ page 66)
- Réglage de la hauteur des lames (☞ page 67)

Marche (Auto)

La tondeuse à gazon travaille automatiquement en fonction des paramètres.

- Vérifications hebdomadaires (☞ page 68)
- Transport de la tondeuse à gazon (☞ page 69)

Dépannage

(☞ page 70)

Utilisation périodique

Entretien

- Inspection et entretien périodique (☞ page 75)
- Procédures d'entretien (☞ page 75)

Remisage

(☞ page 87)

1 APERÇU	4
Comment fonctionne la tondeuse robotisée Honda	4
2 CONSIGNES DE SÉCURITÉ	6
Précautions	6
Emplacements des étiquettes	9
3 PRÉPARATION	10
Identification des composants	10
Configuration de la tondeuse à gazon	17
4 PARAMÈTRES DES MENUS	30
Aperçu des menus	30
Configuration du programmeur	32
• Programmeur	32
• Programmeur saisonnier	34
Configuration du fonctionnement de la tondeuse	36
• Mode Auto	36
• Configuration du terrain	45
Test du système	49
• Test du signal	49
Affichage de l'historique	52
• Historique de fonctionnement	52
• Historique défauts	54
Configuration du système	55
• Langue	55
• Date et heure	56
• Remise à zéro	58
• Points de départ	33
• Mode silencieux	35
• Mode Manuel	43
• Configuration du retour	46
• Tester points de départ	50
• Historique de travail	53
• Écran/Son	55
• Sécurité	57
• Aide	58
5 Préparation Mii-monitor	59
À propos de Mii-monitor	59
Jumelage d'un appareil (connexion via Bluetooth®)	60
Installation de Mii-monitor	59
Enregistrement d'un utilisateur	61
Le menu s'affiche après connexion à un appareil	62
6 UTILISATION	63
Contrôle de la zone de tonte	63
Test de la tondeuse à gazon	64
Fonctionnement de la tondeuse à gazon en mode Auto	66
Vérifications hebdomadaires	68
Branchement à une source d'alimentation	63
Mise sous tension/hors tension de la tondeuse	64
Réglage de la hauteur des lames	67
Transport de la tondeuse à gazon	69
7 DÉPANNAGE	70
Avant de consulter votre revendeur	70
Résolution de problèmes	73
Messages	71
8 ENTRETIEN	75
Inspection et entretien périodique	75
Procédures d'entretien	75
9 REMISAGE	87
Remisage hivernal	87
Préparation de votre tondeuse à gazon pour la nouvelle saison	87
10 CARACTÉRISTIQUES TECHNIQUES	88
Spécifications	88
11 ANNEXE	89
Fonctionnement de la tondeuse à gazon en mode Manuel	89
DESCRIPTION DU CONTENU de la « Déclaration de conformité CE »	93
Adresses des principaux concessionnaires Honda	92
INDEX DU MENU LCD	96
SCHÉMA DE LA SURFACE À TONDRE	97
FICHE DE CONTRÔLE ET D'INSTALLATION DU DISTRIBUTEUR	100
GUIDE RAPIDE	102

1 APERÇU

Comment fonctionne la tondeuse robotisée Honda

La zone de tonte est délimitée par le fil périmétrique, qui émet un signal ; lorsque la tondeuse à gazon a détecté le périmètre de tonte, elle tourne et coupe l'herbe de façon aléatoire. Lorsque la batterie commence à être déchargée, la tondeuse robotisée retourne à la station d'accueil afin de se recharger.

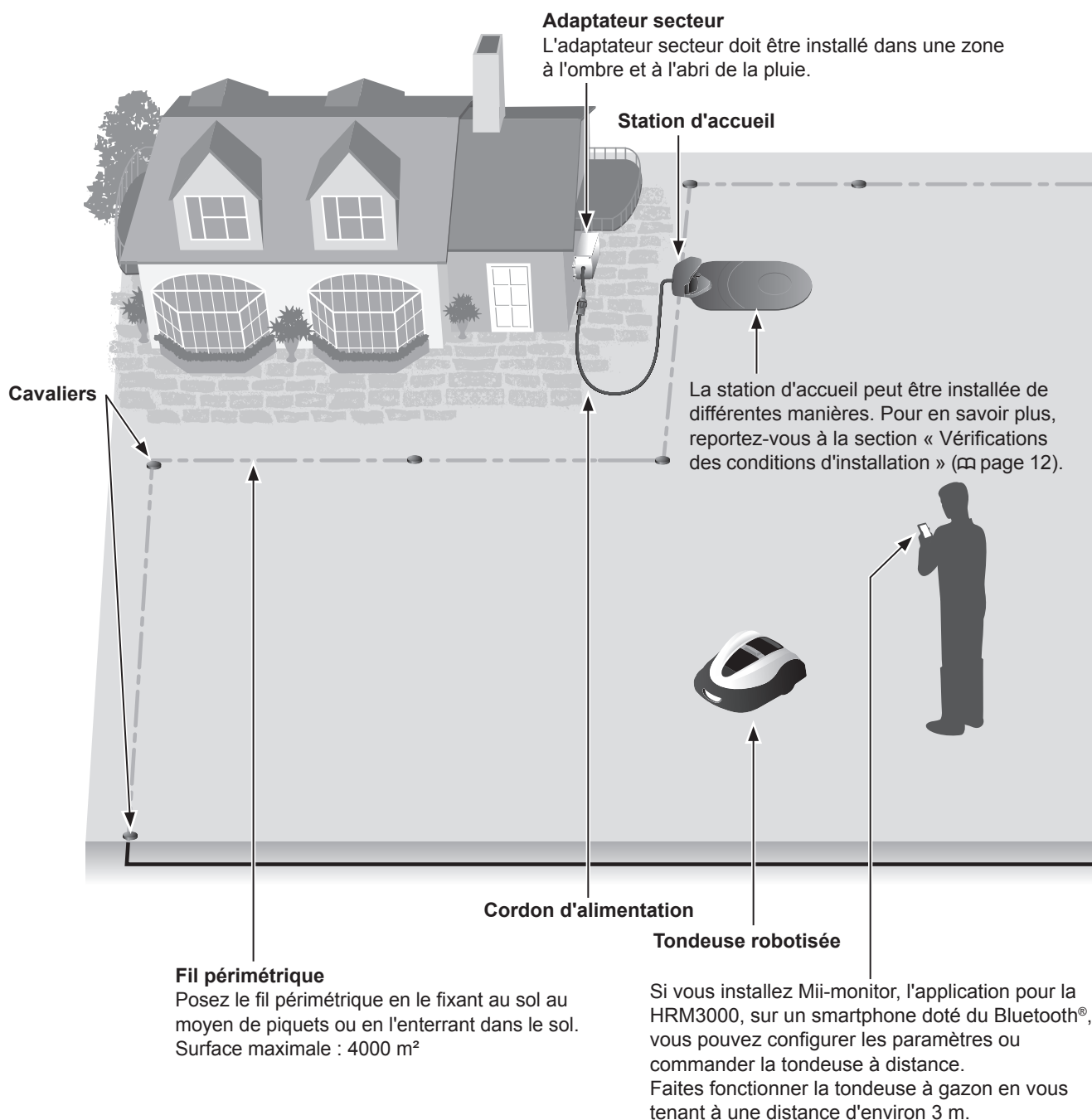

● Pose du fil périmétrique

L'emplacement du fil périmétrique détermine les paramètres de la zone de tonte, cette zone peut être constituée de plusieurs zones dans lesquelles la tondeuse à gazon peut fonctionner. Pour configurer les points de départ et obtenir des informations détaillées, consultez « 4 PARAMÈTRES DES MENUS » (☞ page 30).

L'espace à tondre doit se conformer aux conditions suivantes s'il comporte des parties en pente.

- La tondeuse à gazon est opérationnelle jusqu'à des pentes de 25° (47 %). Il ne doit pas y avoir de pentes de plus de 25° (47 %) dans l'espace à tondre.
 - Posez le fil périmétrique dans des endroits où la pente est inférieure à 15° (27 %).
 - Si l'endroit où vous posez le fil périmétrique a une pente supérieure à 15° (27 %), suivez les recommandations suivantes :
 - Ne posez pas le fil périmétrique latéralement en travers d'une pente de plus de 15° (27 %).
 - Posez le fil périmétrique latéralement en travers d'un espace relativement plat, avec une pente de moins de 15° (27 %), se trouvant après l'endroit où la pente est supérieure à 15° (27 %). (voir schéma ci-après).
- * La pose du fil périmétrique à un endroit où la pente est trop raide a un effet négatif sur la tondeuse à gazon, car celle-ci fonctionne en suivant le fil périmétrique.

Laissez un écart inférieur ou égal à 5 mm entre les 2 parties du fil périmétrique. Assurez-vous qu'aucune section du fil périmétrique n'en chevauche ou n'en croise une autre.

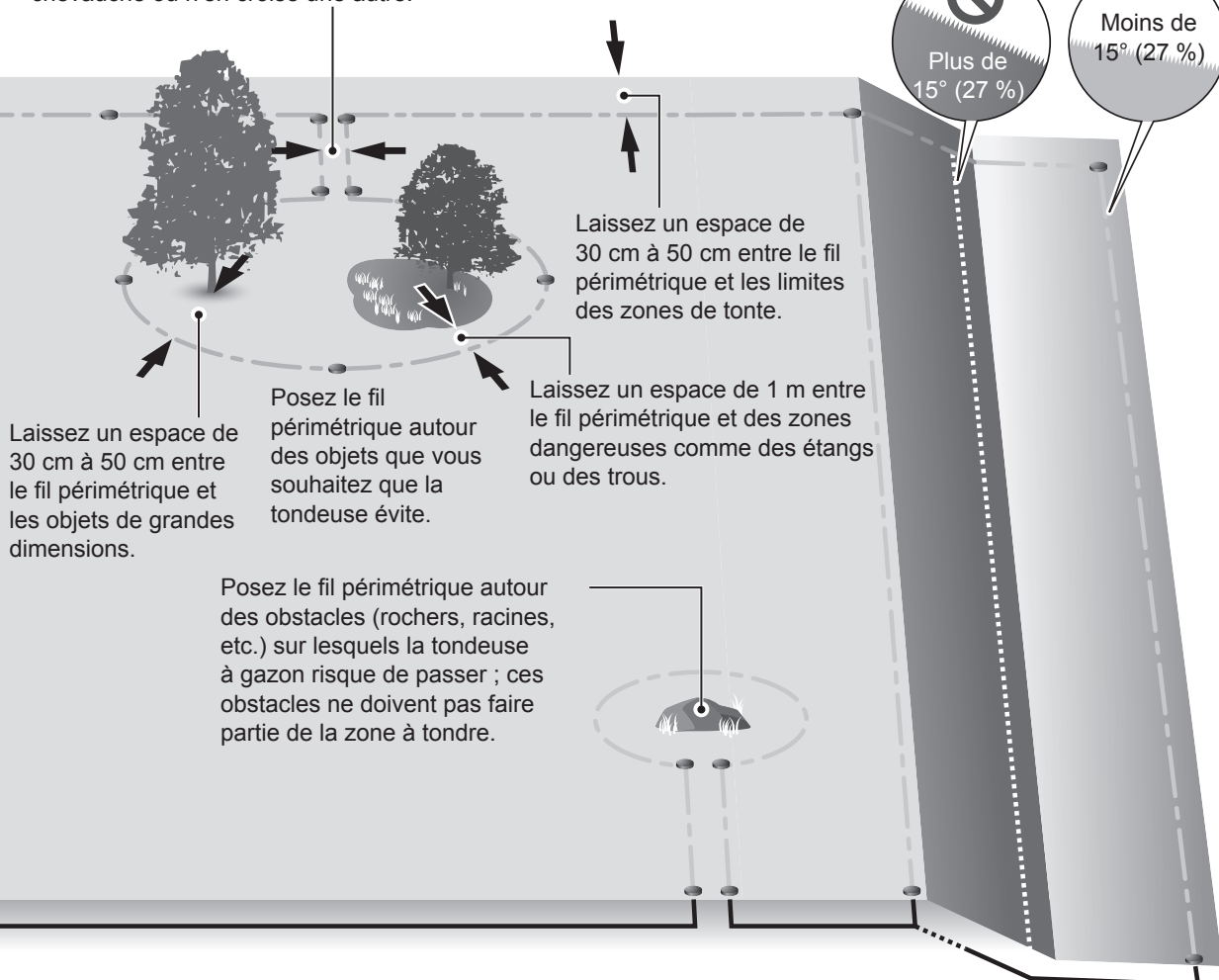

REMARQUE :

- Veillez à renseigner le « SCHÉMA DE LA SURFACE À TONDRE » qui reproduit la disposition du fil périmétrique (☞ page 97).

2 CONSIGNES DE SÉCURITÉ

■ Précautions

Respectez attentivement les précautions suivantes.

- Veillez à ne pas approcher et / ou toucher les lames rotatives avec vos mains ou toute autre partie de votre corps.
- Ne touchez pas aux parties coupantes comme les lames ou le disque de coupe, sauf pendant la maintenance. Dans le cas contraire, vous risquez de vous blesser.

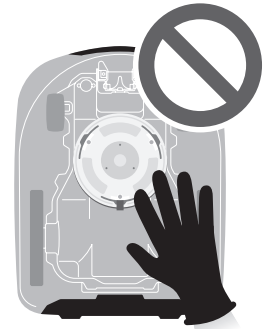

- Appuyez toujours sur la touche STOP avant d'interagir physiquement avec la tondeuse (la soulever ou la retourner). Dans le cas contraire, vous risquez d'entrer en contact avec les lames et vous blesser.
- Ne laissez jamais des enfants, des personnes aux capacités physiques réduites, n'ayant pas la totale maîtrise de leurs capacités mentales, des personnes insuffisamment formées ou des personnes n'ayant pas lu le présent mode d'emploi utiliser la tondeuse. Les réglementations nationales peuvent limiter l'âge de l'opérateur.
- N'oubliez pas que l'opérateur ou l'utilisateur est responsable des accidents ou des dommages à des tiers ou à leurs biens.
- Portez des pantalons et des chaussures fermées lorsque vous vous trouvez à proximité de la zone de tonte ou à l'intérieur de celle-ci pendant que la tondeuse fonctionne.
- Avant d'utiliser la tondeuse robotisée ou de pénétrer dans la zone de tonte, les personnes portant un stimulateur cardiaque (pacemaker) ou tout autre dispositif médical doivent consulter un médecin.
- Ne montez pas sur la tondeuse, ne la poussez pas et ne l'employez pour aucune utilisation différente de l'utilisation prévue. Dans le cas contraire, un accident peut survenir ou la tondeuse peut être endommagée.



- N'utilisez jamais la tondeuse à proximité immédiate de personnes, en particulier d'enfants, ou d'animaux de compagnie.
- Réalisez la tonte uniquement dans la zone délimitée par le fil périmétrique.
- En cas de risque d'endommagement de la tondeuse à gazon en raison d'un contact avec un arroseur, déplacez l'arroseur lorsque la tondeuse est en marche ou posez le fil périmétrique autour de l'arroseur pour le retirer de la zone de travail.



- Si la température de l'air extérieur est inférieure à 5 °C, la tondeuse à gazon ne pourra pas se recharger. Avec une température inférieure à 0 °C, la tondeuse ne pourra ni se recharger ni fonctionner.
- En cas de risque d'éclairs ou d'orage, arrêtez la tondeuse et débranchez le cordon d'alimentation.
- Des parties de ce produit s'échauffent sous un ensoleillement direct. Veillez à ne pas toucher ces parties si elles deviennent extrêmement chaudes, car vous risquez de vous brûler.
- Chargez la tondeuse uniquement sur sa station d'accueil. Dans le cas contraire, un accident peut survenir ou la tondeuse peut être endommagée.
- Si le cordon d'alimentation est endommagé, débranchez-le immédiatement de la prise et contactez votre revendeur. De plus, ne touchez pas la partie endommagée du cordon d'alimentation.
- Si la zone de tonte présente des trous (terriers de lapin, taupinière, etc.), comblez-les de telle sorte que la zone de tonte soit plane. Vérifiez périodiquement l'absence de trous dans la zone de tonte.

Observez les points suivants pour votre sécurité

- Pour transporter la tondeuse à gazon, éteignez-la et saisissez-la en suivant les indications du présent manuel (voir page 69), c'est-à-dire en prenant soin de ne pas diriger les lames vers vous.
- Lorsque vous transportez la tondeuse, veillez à la porter par ses poignées désignées (voir page 69). Si vous transportez la tondeuse différemment, les lames ou la prise de charge de celle-ci risquent de vous blesser. Vous risquez également de laisser tomber et d'endommager la tondeuse.



- En utilisant la fonction télécommande de l'application « Mii-monitor » de Miimo, respectez les consignes suivantes :
 - travaillez dans une zone suffisamment éclairée ;
 - évitez de travailler sur de l'herbe mouillée ;
 - veillez à ne pas perdre l'équilibre sur les terrains inclinés.

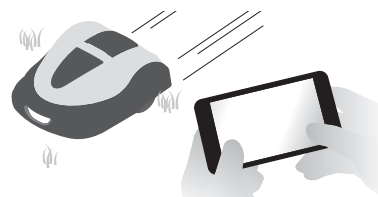

- Portez toujours des gants de travail épais lorsque vous effectuez l'entretien. Dans le cas contraire, les lames risquent de vous blesser.



- Avant l'utilisation, vérifiez toujours la zone de tonte et éliminez-en les branches, les cailloux et tous les objets susceptibles d'endommager les lames et provoquer l'arrêt de la tondeuse. Dans le cas contraire, vous risquez d'être blessé par les objets éjectés provenant du dessous de la tondeuse ou celle-ci peut être endommagée.



- Appuyez toujours sur la touche STOP avant de manipuler la tondeuse. Dans le cas contraire, vous risquez d'être blessé, d'empêcher la tondeuse de se connecter sur la station d'accueil ou d'interrompre le fonctionnement de la tondeuse à gazon.
- Lorsque vous effectuez l'entretien de la tondeuse, veillez à appuyer sur la touche STOP et à immobiliser la tondeuse. Si la tondeuse se déplace, un accident peut se produire.

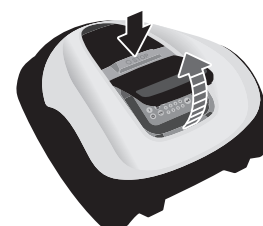

- Posez le fil périmétrique de telle sorte qu'il soit fermement maintenu en place et effectuez des contrôles périodiques après sa pose pour vous assurer qu'il n'est pas détendu. Si le fil périmétrique dépasse du sol, il est possible que vous ou quelqu'un d'autre se prennent les pieds dedans.
- Ne touchez pas l'extrémité dénudée d'un fil périmétrique sectionné ou endommagé. Vous risquez de vous blesser ou de vous électrocuter.
- Si vous découvrez que le fil périmétrique a été sectionné, arrêtez la tondeuse, débranchez la fiche de l'adaptateur secteur de la prise de courant, puis consultez votre revendeur.
- Installez l'adaptateur secteur à l'abri de l'ensoleillement direct et de la pluie.
- Portez des gants pour toucher l'adaptateur secteur, car il devient très chaud lorsqu'il est branché dans une prise de courant.
- Ne placez aucune source de flammes nues, comme des bougies sur l'adaptateur secteur.
- L'adaptateur secteur et la prise secteur doivent facilement accessibles à tout moment.
- Si le cordon ou la fiche sont endommagés, il faut mettre l'adaptateur secteur au rebut.
- L'adaptateur secteur n'exige que peu d'entretien. Pour le nettoyer, utilisez uniquement une brosse ou des chiffons secs.
- L'utilisation de l'adaptateur secteur par des enfants ne doit se faire que sous la surveillance attentive de leurs parents.

Le boîtier de l'adaptateur a un indice de protection IP55 à l'exception de la prise. La prise doit être placée sous abri. En utilisation à l'extérieur, la fiche doit être insérée dans une prise étanche.

Indice de protection de la prise:

ETX1HD940EAK ... IP44 pour la prise

ETX1HD940BAK ... IP20 pour la prise

EXT1HD940WAK ... IP20 pour la prise

Remarque 1 : le boîtier de l'adaptateur a également un indice de protection IP68.



Appareil de classe de protection II



Transformateur d'isolement non intrinsèquement sûr contre les courts-circuits

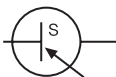

Alimentation électrique à découpage

- Ne touchez pas la prise de charge. Dans le cas contraire, vous risquez de vous blesser.
- Observez les points suivants lorsque vous touchez la prise de courant, le cordon d'alimentation et l'adaptateur secteur. Dans le cas contraire, vous risquez de vous électrocuter.
 - Ne touchez pas la prise de courant, le cordon d'alimentation ou l'adaptateur secteur avec les mains mouillées.
 - Ne touchez pas la prise de courant, le cordon d'alimentation ou l'adaptateur secteur s'ils sont mouillés.
- Effectuez des contrôles périodiques pour vous assurer de l'absence de poussière, de terre ou de corps étrangers accumulés dans ou autour de la prise de courant, le cordon d'alimentation ou l'adaptateur secteur. En cas d'accumulation de matières, éliminez-les pour éviter un incendie.
- En branchant la prise, maintenez-la par sa poignée de préhension. En tenant la prise de façon incorrecte, vous risquez de vous électrocuter en touchant la partie du connecteur.
- Assurez-vous que le contenu des « CONSIGNES DE SÉCURITÉ » est absolument clair pour les personnes susceptibles d'entrer en contact avec la tondeuse robotisée. Dans le cas contraire, un accident peut survenir.
- Les personnes qui ne sont pas parfaitement familières avec le présent manuel d'utilisateur doivent entrer en contact avec la tondeuse uniquement pour l'arrêter.
- En approchant de la tondeuse en marche, faites attention aux matériaux pouvant être projetés par les lames.
- N'utilisez pas la tondeuse si son boîtier extérieur est endommagé. La lame peut vous couper accidentellement, ou vous pouvez être blessé par des débris projetés par la lame.
- N'essayez jamais de modifier la tondeuse à gazon. Ceci peut provoquer un accident et endommager la tondeuse.

Mise au rebut

Pour protéger l'environnement, n'éliminez pas ce produit, sa batterie, etc. négligemment dans les ordures ménagères.

Respectez les lois et les règlements locaux ou demandez à votre revendeur autorisé Honda comment l'éliminer.

Emplacements des étiquettes

POSITIONNEMENT DES ÉTIQUETTES DE SÉCURITÉ

Votre tondeuse doit être utilisée avec prudence. C'est pour cela que des pictogrammes destinés à vous rappeler les principales précautions d'utilisation ont été placés sur la machine. Leur signification est donnée ci-dessous. Ces étiquettes font partie intégrante de la tondeuse et, par conséquent, si l'une d'entre elles vient à se décoller ou devient illisible, contactez votre service après-vente pour la remplacer. Nous vous recommandons également de lire attentivement les consignes de sécurité données au chapitre correspondant du présent manuel.



Bluetooth®

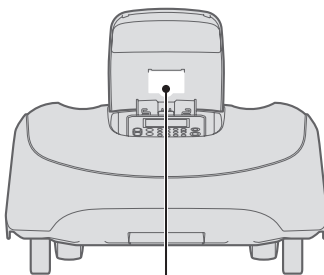
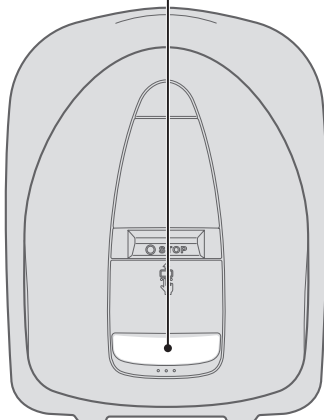

La tondeuse robotisée Honda est conçue pour fournir un service sûr et fiable si elle est utilisée conformément aux instructions.

Lisez et comprenez le présent manuel d'utilisateur avant d'utiliser la tondeuse robotisée. Le non-respect de ces consignes peut entraîner des blessures ou endommager l'équipement.



Tenez les personnes et les animaux de compagnies à l'écart de la zone de tonte de la tondeuse robotisée Honda.



Ne touchez pas les lames rotatives. Attention aux lames coupantes : lame en mouvement.

Actionnez le dispositif de désactivation avant de travailler sur la tondeuse ou de la soulever.



Ne montez pas sur la tondeuse. Cette machine n'est pas un jouet, ne laissez pas les enfants s'en approcher.

LOCALISATION DU MARQUAGE CE, DU NUMÉRO DE SÉRIE ET D'AUTRES INFORMATIONS

Le nom et l'adresse du constructeur, le marquage CE, le numéro de série ainsi que d'autres informations se trouvent aux endroits suivants indiqués dans l'illustration.

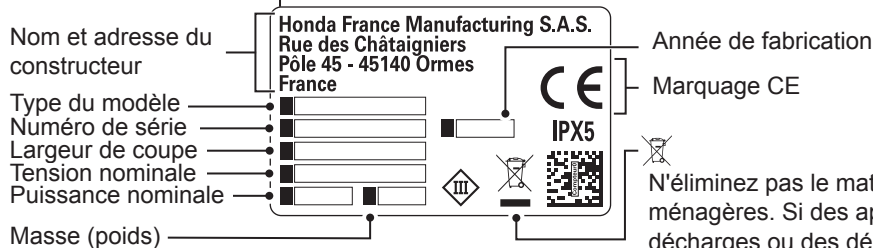

N'éliminez pas le matériel électrique avec les ordures ménagères. Si des appareils électriques sont éliminés dans des décharges ou des dépotoirs, des substances risquent de fuir, de réagir, puis d'entrer dans la chaîne alimentaire et de nuire à votre santé et à votre bien-être. Pour de plus amples informations sur l'élimination de ce produit, consultez votre revendeur ou le service de collecte des ordures ménagères le plus proche.

3 PRÉPARATION

■ Identification des composants

● Châssis

Vue de dessus

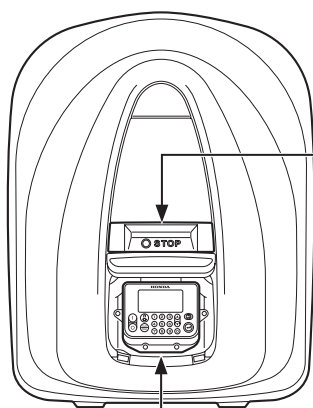

Touche STOP

Si vous appuyez sur la touche STOP, le capot du clavier de contrôle s'ouvre.

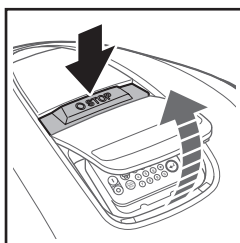

Clavier de contrôle

Vue de dessous

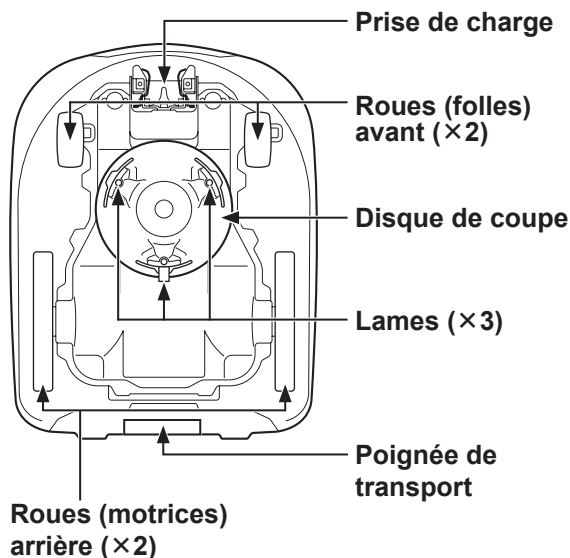

Prise de charge

Roues (folles) avant (×2)

Disque de coupe

Lames (×3)

Poignée de transport

Roues (motrices) arrière (×2)

● Station d'accueil

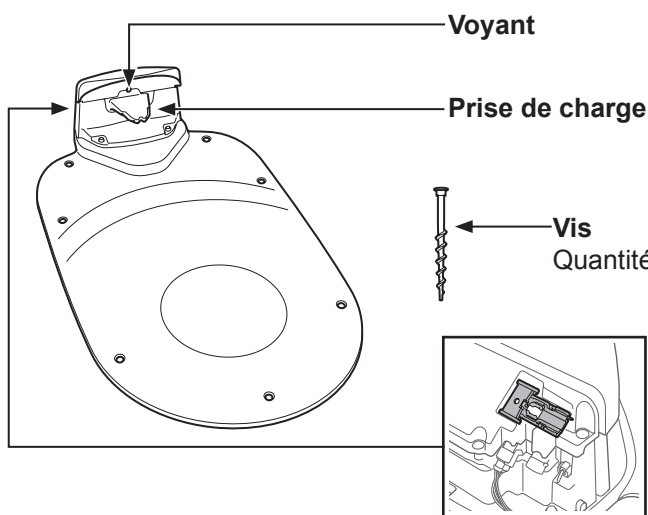

Voyant

Prise de charge

Vis
Quantité : 7

La tondeuse à gazon se recharge sur la station d'accueil et retourne à celle-ci lorsque la tonte est terminée ou si la batterie est déchargée.

Vous pouvez vérifier l'état du fil périmétrique au moyen du voyant (☞ page 64).

Le porte-lame fourni peut être placé dans la station d'accueil. Son emplacement de rangement est sous le capot de la station d'accueil.

● Accessoires fournis

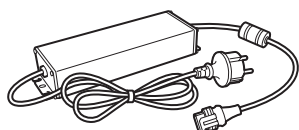

Adaptateur secteur

Installez l'adaptateur secteur hors-sol. Après avoir effectué tous les branchements, raccordez l'adaptateur secteur à la prise de courant.

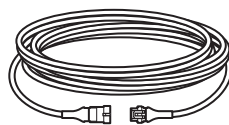

Rallonge électrique

Si le cordon d'alimentation de l'adaptateur secteur n'est pas assez long, vous pouvez le rallonger au moyen de la rallonge. Longueur : 10 m

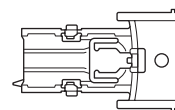

Porte-lame

Utilisez le porte-lame lors du remplacement des lames (☞ page 83).

● Clavier de contrôle

Écran

L'écran d'accueil et les menus peuvent s'y afficher alors que la tondeuse est allumée.

Touche « Marche »

Appuyez sur cette touche pour allumer la tondeuse.

Touche « Arrêt »

Appuyez sur cette touche pour éteindre la tondeuse.

REMARQUE :

– Le programmeur ne fonctionne pas si vous éteignez la tondeuse.

Touche « Retour Station »

Appuyez sur cette touche pour faire retourner automatiquement la tondeuse vers sa station d'accueil après avoir fermé le capot du clavier de contrôle.

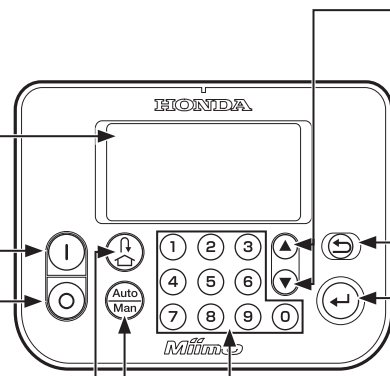

Touches haut/bas

Appuyez sur ces touches pour naviguer jusqu'à l'élément précédent ou suivant dans l'écran.

Touche Retour

Appuyez sur cette touche pour retourner au menu précédent dans l'écran. (La touche Retour ne peut pas être utilisée dans certains cas.)

Touche Entrée

Appuyez sur cette touche pour valider votre sélection à l'écran.

Pavé numérique

Appuyez sur ces touches pour saisir des numéros dans les menus de l'écran.

Lorsqu'un numéro se trouve à gauche d'un élément de menu à l'écran, vous pouvez appuyer sur la touche portant le numéro correspondant pour mettre cet élément en surbrillance.

Auto/Manual (touche basculement mode Auto/Manuel)

Appuyez sur cette touche dans l'écran d'accueil pour basculer entre les modes de fonctionnement. Vous pouvez choisir entre les modes Auto ou Manuel. Pour plus de détails, consultez « 4. PARAMÈTRES DES MENUS » (page 30).

● Écran d'accueil

Touche de sélection du mode qui affiche l'état de configuration de la tondeuse comme indiqué ci-dessous :

Icônes	Description
	Le mode Auto est défini.
	Le mode Manuel est activé et le programmeur n'est pas défini.
	La tondeuse retournera à la station d'accueil.

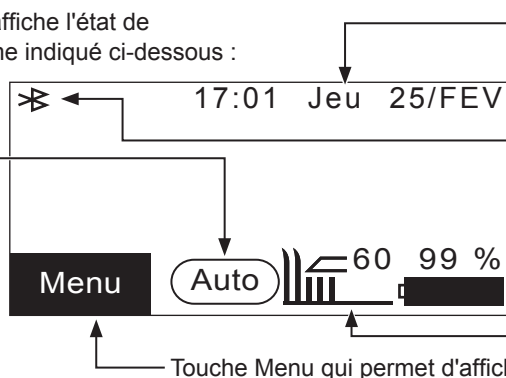

Date et heure actuelles

Affiché lorsqu'un appareil jumelé est disponible pour la connexion.

État de charge de la batterie

Hauteur de coupe

Touche Menu qui permet d'afficher le menu principal.

● Menu de sélection

Nom du menu de premier niveau

Éléments de menu sélectionnables et état de configuration actuel.

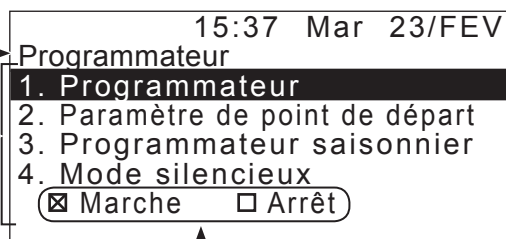

Vous pouvez afficher la page précédente en appuyant sur la touche ⏪.

Cases pouvant être cochées au moyen de la touche ☑.



Clé Allen

Utilisez la clé Allen pour remplacer les lames (page 83).

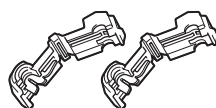

Connecteurs du fil périmétrique

Utilisez des connecteurs pour raccorder le fil périmétrique et le brancher sur la station d'accueil. Quantité : 2



Lames de rechange

Utilisez les lames de rechange d'origine Honda pour remplacer les lames usées. Quantité : 9

Règle

Une partie de l'emballage de ce produit est une règle. Cette règle sert à s'assurer de la distance de pose du fil périmétrique.



Mii-monitor

Télécharger depuis App Store® ou Google Play™. Vous pouvez commander la tondeuse à distance. (page 59)

Installation

Nous vous recommandons de faire effectuer l'installation de votre tondeuse robotisée par un revendeur Honda agréé.

Vérification des conditions d'installation

Demandez au revendeur qui a réalisé l'installation si la station d'accueil et le fil périmétrique sont installés conformément aux conditions ci-dessous. Vérifiez périodiquement que ces conditions sont toujours réunies. Si ces conditions ne sont plus remplies, consultez votre revendeur.

Il est recommandé que l'alimentation secteur soit installée de manière professionnelle conformément aux lois et aux réglementations en vigueur.

Conditions d'installation de la station d'accueil

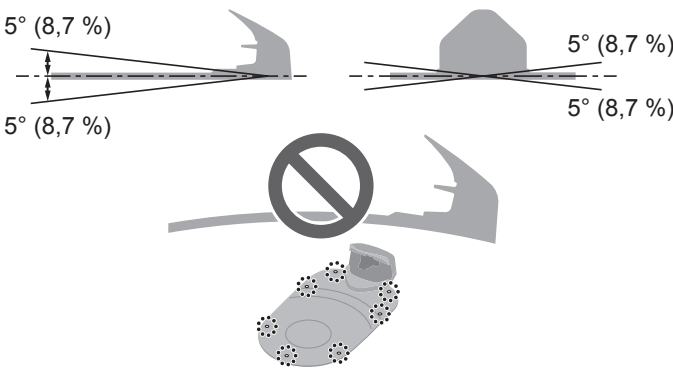
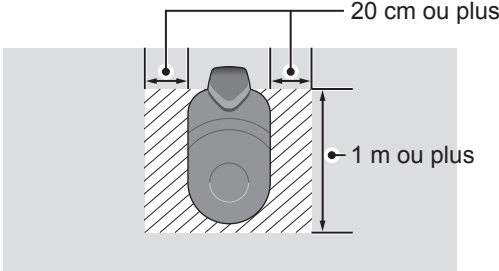
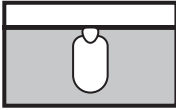
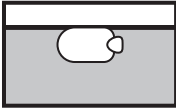
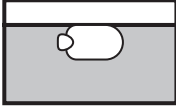

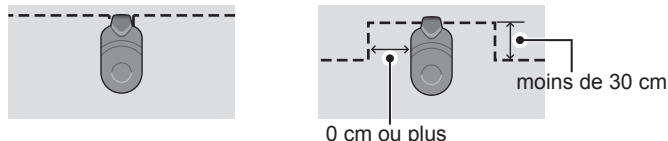
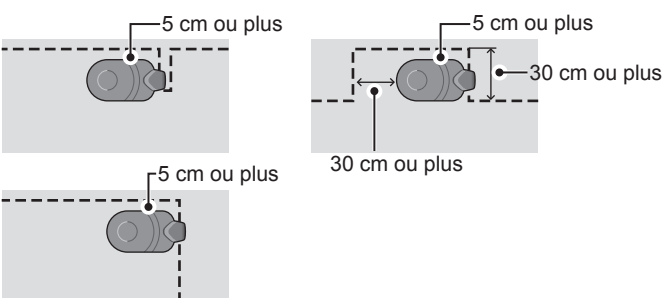
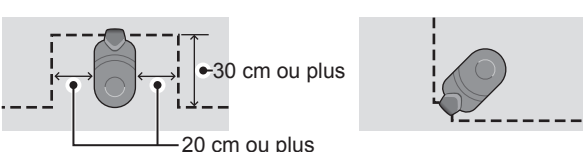

Image	Conditions
	<ul style="list-style-type: none"> • La station d'accueil doit être installée sur une surface horizontale présentant une inclinaison inférieure ou égale à 5° (8,7 %). • La station d'accueil ne doit pas être déformée (courbée). • Les vis doivent être fermement serrées. • Avant d'installer la station d'accueil, vérifiez l'état du sol qui peut varier avec les saisons. Il peut être nécessaire d'entretenir le sol chaque saison. • Si la station d'accueil est installée directement sur le gazon, coupez l'herbe sur laquelle la station d'accueil sera posée aussi courte que possible. • En cas de mauvaise installation de la station d'accueil, la tondeuse peut ne pas se charger.
	<p>Installez la station d'accueil à un emplacement dépourvu d'obstacles dans la zone indiquée par les hachures inclinées.</p>
<p>Sens de la boucle</p> <div style="display: flex; justify-content: space-around;"> <div style="text-align: center;"> <p>Schéma 1</p>  </div> <div style="text-align: center;"> <p>Schéma 2</p>  </div> </div> <div style="display: flex; justify-content: space-around; margin-top: 10px;"> <div style="text-align: center;"> <p>Schéma 3</p>  </div> <div style="text-align: center;"> <p>Schéma 4</p>  </div> </div>	<p>Sens de la boucle La station d'accueil peut être installée selon quatre schémas différents.</p>

Image	Conditions
Exemple d'installation correcte	
<p>Schéma 1</p> 	<p>Schéma 1 : installation standard Raccordez la station d'accueil perpendiculairement au fil.</p>
<p>Schéma 2 / Schéma 3</p> 	<p>Schéma 2 : installation dans le sens horaire Raccordez la station d'accueil parallèlement au fil (dans le sens horaire).</p> <p>Schéma 3 : installation dans le sens antihoraire Raccordez la station d'accueil parallèlement au fil (dans le sens antihoraire).</p>
<p>Schéma 4</p> 	<p>Schéma 4 : installation en renforcement Raccordez la station d'accueil dans un renforcement.</p>
Exemple d'installation correcte	
<p>Exemple 1</p> 	<p>Exemple 1 Ne posez pas le fil périmétrique sous la station d'accueil.</p>
<p>Exemple 2</p> 	<p>Exemple 2 Ne placez pas d'obstacles derrière la station d'accueil. Il ne doit pas y avoir d'obstacles à moins de 30 cm du fil.</p>
Exemple d'installation de passage étroit	
<p>Sélectionnez Schéma 2 ou Schéma 3 pour l'exemple suivant.</p> 	<p>Installation en passage étroit</p> <ul style="list-style-type: none"> • Dans un passage étroit, les fils sont séparés de moins de 3 m. • Ne posez pas de fils à moins de 1 m l'un de l'autre.
<p>Sélectionnez Schéma 4 pour l'exemple suivant.</p> 	<p>REMARQUE : – Pour les installations en passage étroit, ne choisissez pas le sens de la boucle du schéma 1.</p>

● Conditions de pose du fil périmétrique

Image	Conditions
<p>Hauteur des objets sur lesquels la tondeuse à gazon risque de passer</p> 	<p>Posez le fil périmétrique autour des objets sur lesquels la tondeuse à gazon risque de passer (rochers, racines d'arbres, etc.) ; ces objets doivent être supprimés de la zone de tonte.</p>
 <p>Maximum 5 mm d'intervalle</p> <p>Croisé</p>	<p>Il convient que les points d'arrivée et de départ du fil périmétrique d'un détournement soient séparés de moins de 5 mm (le fil périmétrique ne doit toutefois pas se croiser).</p>
 <p>30 cm à 50 cm</p>	<p>Il doit y avoir un espace de 30 cm à 50 cm entre le fil périmétrique et les objets de grandes dimensions (cet espace peut être réduit jusqu'à 30 cm si vous avez donné une valeur faible à [Dépassement Fil]). Pour plus de détail, consultez votre revendeur.</p>
 <p>Posez la clôture à une hauteur minimale de 15 cm au-dessus du sol</p> <p>Zones dans lesquelles la tondeuse à gazon pourrait tomber</p>	<p>Posez un grillage autour des zones dans lesquelles la tondeuse à gazon pourrait tomber, telles que surfaces irrégulières, mares, piscines, chemins et toute autre zone présentant des différences de hauteur.</p>
 <p>Plus de 15° (27 %)</p> <p>Moins de 15° (27 %)</p>	<p>Ne posez pas de fil périmétrique de telle sorte qu'il coupe une pente supérieure à 15° (27 %). Vous pouvez poser le fil périmétrique parallèlement à une pente supérieure à 15° (27 %) pour qu'il permette l'accès à une zone dont la pente est inférieure à 15° (27 %).</p>
	<p>Posez le fil périmétrique de telle sorte qu'il n'y ait pas de fil en surplus.</p>
 <p>Rayon 20 m</p>	<p>La tondeuse peut détecter le signal d'un fil périmétrique dans un rayon de 20 m.</p> <p>Si la tondeuse pénètre dans un espace situé à l'intérieur de la zone de tonte dépourvu de fil périmétrique dans un rayon de 20 m, elle ne détecte pas de signal et s'arrête.</p> <p>Surface maximale : 4000 m²</p>
 <p>Angle aigu</p> <p>Angle droit ou obtus</p>	<p>La pose du fil périmétrique ne doit pas comporter d'angles aigus (les angles doivent être supérieurs à 90°).</p>

Image	Conditions
	<p>Si vous souhaitez utiliser une tondeuse robotisée supplémentaire, le fil périmétrique doit être posé comme indiqué sur la figure de gauche.</p>
	<p>Les passages étroits doivent présenter une distance entre fils supérieure à 1 m.</p>

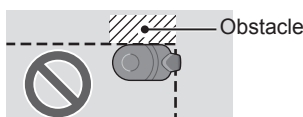
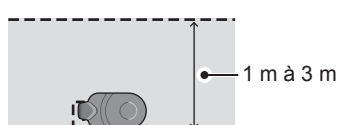
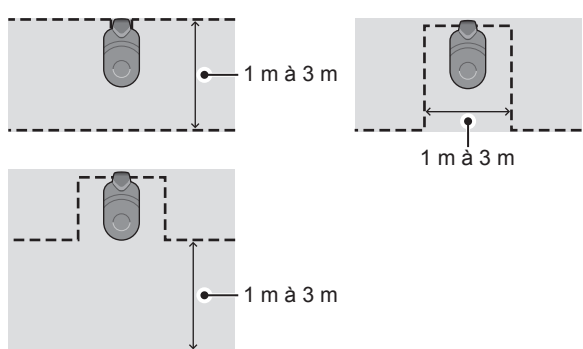
● Installation du fil périmétrique et son raccordement à la station d'accueil

Image	Utilisation
 <p>Fil périmétrique</p>	<p>Posez le fil périmétrique selon le « SCHÉMA DE LA SURFACE À TONDRE » (☞ page 97).</p> <ul style="list-style-type: none"> • Laissez suffisamment de fil pour pouvoir effectuer de petits ajustements, il est possible de réaliser une double boucle. • Ne fixez pas le fil avant d'avoir terminé la pose. • Posez le fil périmétrique de telle sorte qu'il n'ait pas de fil en surplus.
 <p>Profondeur : 1 - 20 cm</p> <p>Cavalier</p>	<p>Fixez le fil périmétrique au moyen de cavaliers à la profondeur spécifiée comme illustré.</p>
 <p>Connecteur</p>	<p>Fixez un connecteur aux deux extrémités du fil périmétrique.</p> <ol style="list-style-type: none"> 1. Placez le fil périmétrique dans la partie correspondante du connecteur. 2. Fermez le connecteur en pressant avec une pince. 3. Coupez le fil qui dépasse de chaque connecteur en conservant 1 à 2 cm de fil.
 <p>Connecteur</p> <p>Languettes</p>	<p>Ne croisez pas les fils périmétriques pour les raccorder à la station d'accueil. L'extrémité du fil de droite doit être raccordée à la borne droite de la station d'accueil et celle du fil de gauche à la borne gauche.</p> <ol style="list-style-type: none"> 1. Déposez le capot de la station d'accueil. (☞ page 63). 2. Passez le fil périmétrique dans les languettes. 3. Insérez les connecteurs dans les bornes. 4. Posez le capot de la station d'accueil. <p>REMARQUE – Pour raccorder l'adaptateur secteur à la station d'accueil, consultez la page 63.</p>

Configuration de la tondeuse à gazon

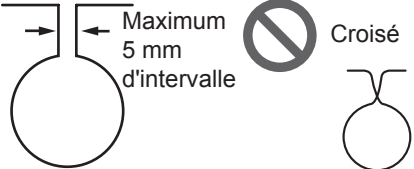
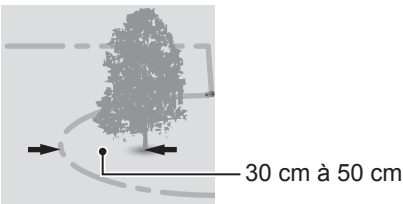
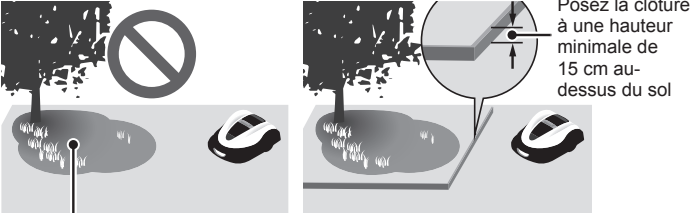
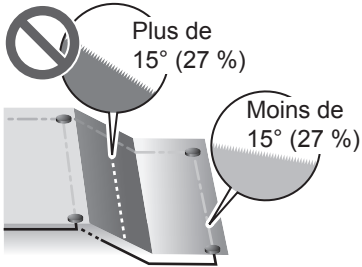
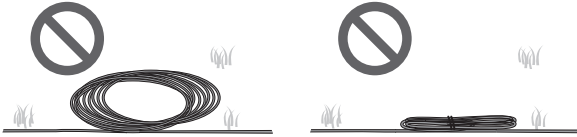
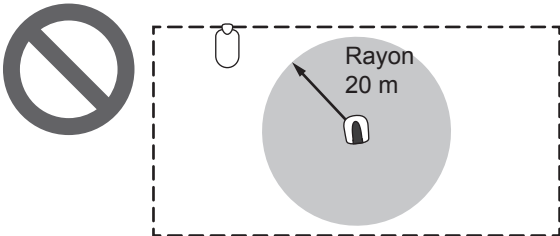
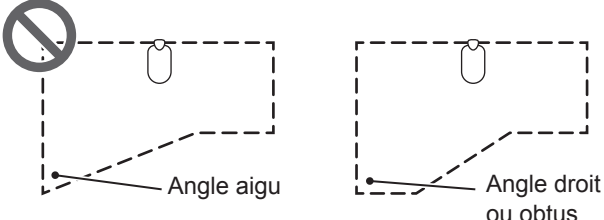
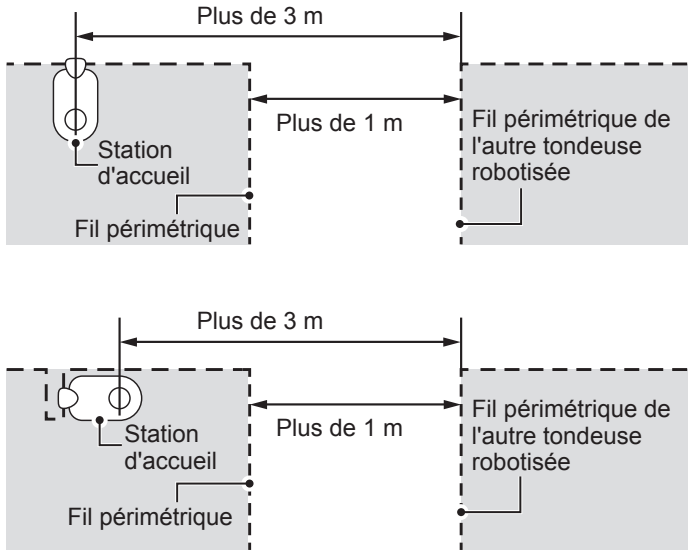
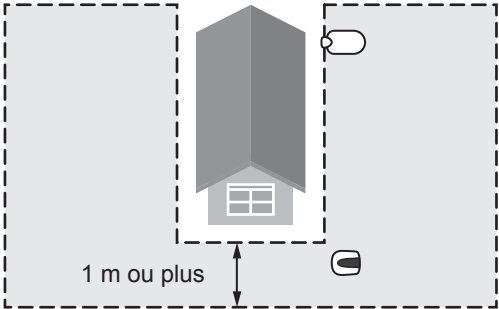
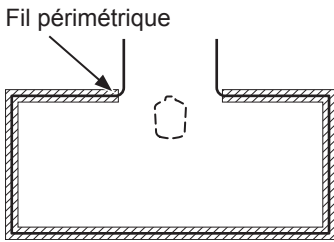
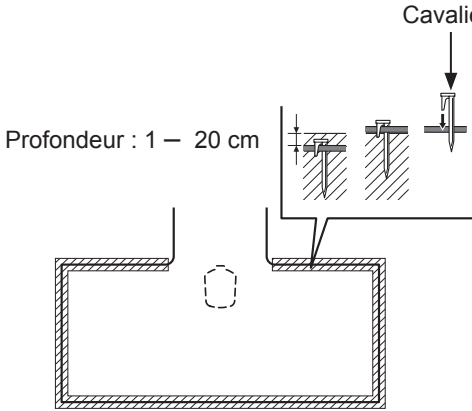
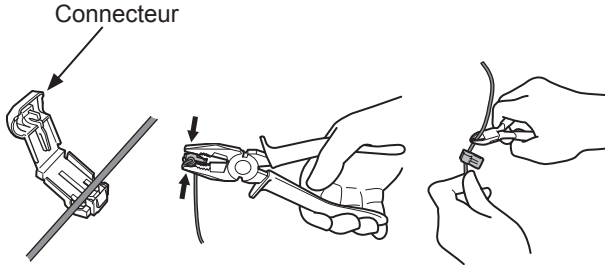
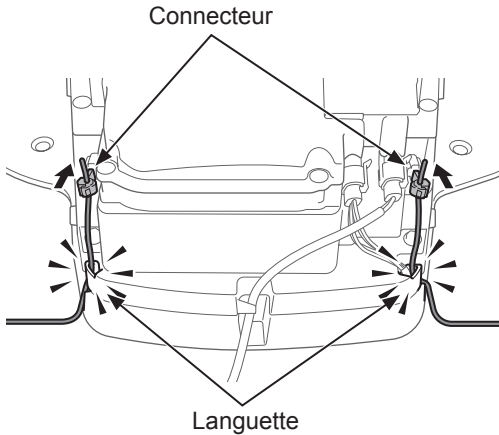
Lors de la première mise en service de la tondeuse à gazon, la configuration initiale apparaît.

Grâce à la configuration initiale, vous pouvez paramétrer la langue, la date et l'heure et créer votre code d'identification (PIN).

Après la configuration initiale, vous pouvez configurer les paramètres de tonte de votre tondeuse à l'aide de l'assistant de configuration.

Lancez l'assistant de configuration sur l'affichage ou dans l'application sur smartphone ou tablette Mii-monitor.

REMARQUE :

- Si votre revendeur a déjà exécuté l'assistant de configuration, l'écran de l'assistant de configuration ne s'affiche pas.

Mise sous tension de la tondeuse

Quand la batterie est chargée, appuyez sur la touche  (Marche) pour allumer la tondeuse.

La touche  (Marche) se trouve sur le clavier de contrôle à l'arrière de la tondeuse.

⚠ ATTENTION

- Ne glissez pas vos doigts sous le capot fermé du clavier de contrôle.

1

- Appuyez sur la touche STOP.**
Le capot du clavier de contrôle s'ouvre.

Touche STOP

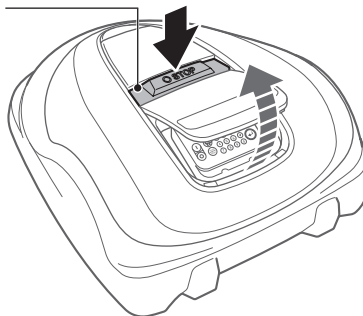

2

- Appuyez sur la touche  (Marche) du clavier de contrôle.**

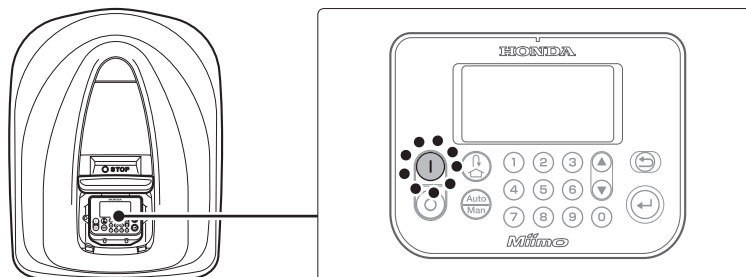

La tondeuse est mise sous tension et le clavier de contrôle affiche l'écran de configuration initiale.

■ Configuration initiale

Lors de la première mise sous tension de la tondeuse à gazon, la configuration initiale s'affiche pour définir la langue d'affichage, la date et l'heure internes, et créer votre PIN (numéro d'identification personnel). La configuration initiale est effectuée sur le clavier de contrôle. Après la configuration initiale, vous pouvez modifier les paramètres dans Mii-monitor.

▲ ATTENTION

– Veillez à appuyer sur la touche **STOP** avant d'appliquer la procédure suivante.

1

Sélectionnez la langue souhaitée, puis appuyez sur la touche .

Configuration initiale	
Langue	
1. English	
2. Deutsch	
3. Français	
4. Italiano	
5. Nederlands	
6. Svenska	

2

Saisissez la date au format {Jour}/{Mois}/{Année}, ainsi que l'heure au format 24 heures.

Configuration initiale	
Réglage date et heure	
JJ/MM/20AA	: (24 h)
OK	

3

Sélectionnez [OK], puis appuyez sur la touche .

Configuration initiale	
Créer code PIN	
█ _ _ _	
OK	

4

Saisissez un PIN à l'aide des touches numériques.

REMARQUE :

– Saisissez votre code PIN dans l'espace prévu. Consultez la « FICHE DE CONTRÔLE ET D'INSTALLATION DU DISTRIBUTEUR » (☞ page 100).

5

Sélectionnez [OK], puis appuyez sur la touche .

Le message « Sélectionner menu d'installation » s'affiche.

Vous pouvez sélectionner la méthode de configuration.
 [1. Assistant configuration] ... Configuration pas à pas (☞ page 19)
 [2. Configuration avancée] ... Configuration de tonte/Mode silencieux uniquement (☞ page 28)
 [3. Redémarrer configuration] ... Revenir à la configuration initiale

Sélectionner menu d'installation	
1. Assistant configuration	
2. Configuration avancée	
3. Redémarrer configuration	
Terminer	

La configuration initiale est terminée. Utilisez l'assistant de configuration pour configurer les paramètres de tonte de la tondeuse.

Vous pouvez exécuter l'assistant de configuration aussi bien sur le clavier de contrôle de la tondeuse que dans Mii-monitor.

Si vous n'avez pas encore installé Mii-monitor, consultez « 5 Préparation Mii-monitor » (☞ page 59).

■ Paramétrage à l'aide de l'assistant de configuration

Ce chapitre explique la procédure de l'assistant de configuration sur le clavier de contrôle de la tondeuse. L'assistant de configuration vous aide, de la façon suivante, dans le paramétrage de la tondeuse à gazon :

Nom du menu	Utilisation	Configuration et tests des paramètres
[1. Hauteur de coupe]	Réglage de la hauteur des lames de la tondeuse.	–Hauteur des lames
[2. Configuration du terrain]	Définir les paramètres relatifs à la configuration du fil périmétrique. Ces valeurs de paramètres proviennent des autres paramètres.	–Sens du déplacement de la tondeuse vers la station d'accueil –Longueur du fil périmétrique –Dimensions du terrain –Existence de passages étroits
[3. Points de départ]	Paramétrage des points de départ de tonte de façon à ce que la tondeuse à gazon commence à tondre à partir d'autres endroits que la station d'accueil.	–Sens de déplacement depuis les points de départ –Distance des points de départ par rapport à la station d'accueil –Ratio de tonte dans chaque zone
[4. Tester points de départ]	Test des points de départ configurés dans le menu [3. Points de départ].	–Test du paramètre de chaque point de départ
[5. Programmeur]	Configuration du programmeur pour faire fonctionner la tondeuse selon le programme.	–Jour de travail et temps de travail –Temps de travail saisonnier

REMARQUE :

- Avant de lancer l'assistant de configuration, confirmez l'achèvement de l'installation de la station d'accueil et de la pose du fil périmétrique avec votre revendeur.
- Avant de lancer l'assistant de configuration, remplissez la FICHE DE CONTRÔLE ET D'INSTALLATION DU DISTRIBUTEUR, à la fin du manuel.
- Si la FICHE DE CONTRÔLE ET D'INSTALLATION DU DISTRIBUTEUR qui se trouve à la fin du manuel d'utilisateur a déjà été renseignée par votre revendeur, consultez-la pour définir les paramètres à l'aide de l'assistant de configuration.
- Après la définition des paramètres à l'aide de l'assistant de configuration, vous pouvez modifier les valeurs des paramètres dans paramètres des menus. Pour plus de détails, consultez « 4. PARAMÈTRES DES MENUS » (☞ page 30).
- Vous pouvez également modifier les paramètres dans Mii-monitor.

1. Paramétrage de la hauteur de coupe

Ce paramètre permet de définir la hauteur des lames de la tondeuse.

1-1

Sélectionnez [1. Assistant configuration], puis appuyez sur la touche .

L'écran initial de l'assistant de configuration s'affiche.

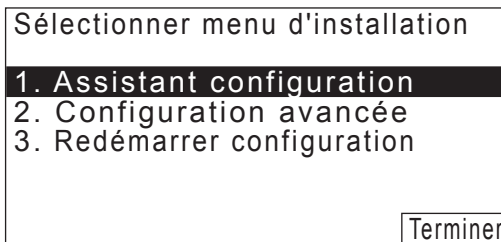

1-2

Sélectionnez [1. Hauteur de coupe], puis appuyez sur la touche .

La page Hauteur de coupe s'affiche.

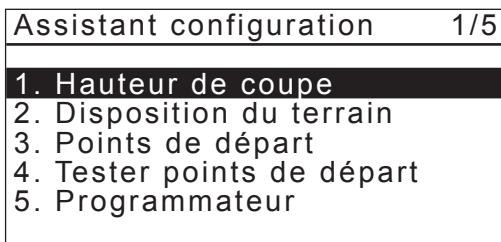

1-3

Appuyez sur la touche   pour sélectionner une hauteur de coupe.

REMARQUE :

Nous recommandons de choisir une hauteur de coupe plus courte que l'herbe de 5 mm.

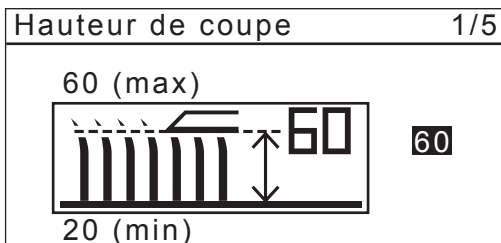

1-4

Appuyez sur la touche .

Le paramétrage de la hauteur de coupe est terminé.

La première page de l'assistant de configuration s'affiche et une coche est en regard de [1. Hauteur de coupe].

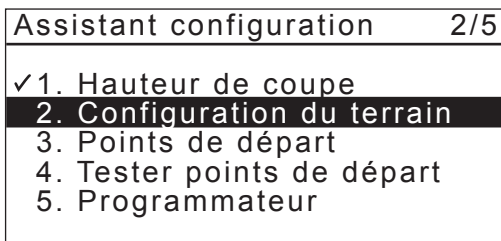

2. Paramétrer la configuration du terrain

Ce paramètre permet de définir des informations sur la configuration de votre terrain pour y utiliser la tondeuse.

2-1

[2. Configuration du terrain] est sélectionné. Appuyez sur la touche  pour définir la configuration du terrain.

L'écran de configuration du terrain s'affiche.

Assistant configuration	2/5
✓ 1. Hauteur de coupe	
2. Configuration du terrain	
3. Points de départ	
4. Tester points de départ	
5. Programmateur	

2-2

Sélectionnez un schéma d'installation pour la station d'accueil, puis appuyez sur la touche .

Voir page 12, pour confirmer le schéma correspondant à votre installation réelle.

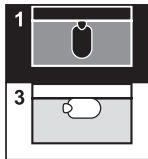
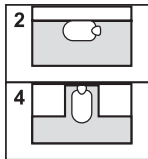
Configuration du terrain	2/5
Sens de la boucle	
	
1	2
3	4

2-3

Saisissez les valeurs correspondant à la longueur du fil périmétrique et à la surface du terrain.

REMARQUE :

- Pour plus de détails concernant la longueur du fil périmétrique et la surface du terrain, consultez votre distributeur.
- Saisissez la longueur exacte de la boucle, car les valeurs définies automatiquement sont associées à la longueur de boucle.

Configuration du terrain	2/5
Longueur de boucle	
<input type="text" value=""/> m	(50 – 1000 m)
Dimensions du terrain	
<input type="text" value=""/> m	<input type="text" value=""/> m ² (100 – 4000 m ²)
<input type="button" value="SUIVANT"/>	

2-4

Sélectionnez [SUIVANT], puis appuyez sur la touche .

2-5

Sélectionnez [Oui] ou [Non] en réponse à la question relative aux passages étroits, puis appuyez sur la touche .

Les passages étroits ont une largeur maximale de 3,0 m.

[OUI] → Aller à l'Étape 2-6

[NON] → Aller à « 3. Configuration des points de départ » (☞ page 22)



Configuration du terrain	2/5
Y a-t-il des passages étroits ?	
(1,0 – 3,0 m)	
<input checked="" type="button" value="Oui"/>	<input type="button" value="Non"/>

2-6

Vérifiez que la valeur est bien choisie, puis appuyez sur la touche , utilisez le pavé numérique pour saisir une valeur comprise entre 1,0 et 3,0 m.

Configuration du terrain	2/5
Quelle est la largeur de passage minimale ?	
(entre fil et fil)	
(entre fil et obstacle)	
<input type="text" value="1,0"/> m	(1,0 – 3,0 m)
<input type="button" value="SUIVANT"/>	

2-7

Après avoir saisi une valeur, appuyez sur la touche . [SUIVANT] sera sélectionné. Appuyez sur la touche  encore une fois.

Le paramétrage de la configuration du terrain est terminé.

L'écran initial de l'assistant de configuration s'affiche et

[2. Configuration du terrain] est cochée.

3. Définition des points de départ

Ce paramètre permet de définir le point de départ de tonte de la tondeuse.

Si vous définissez les points de départ et vous les combinez avec les configurations du programmeur, vous tondez efficacement votre jardin.

3-1

Sélectionnez [3. Points de départ], puis appuyez sur la touche \ominus pour configurer les points de départ.

L'écran Points de départ de tonte s'affiche.

Assistant configuration	3/5
✓1. Hauteur de coupe	
✓2. Configuration du terrain	
3. Points de départ	
4. Tester points de départ	
5. Programmeur	

3-2

Sélectionnez [Oui] ou [Non] à la question sur l'ajout de points de départ, puis appuyez sur la touche \ominus .

Si vous sélectionnez [Oui], allez à l'étape 3-3.

Si vous sélectionnez [Non], aucun point de départ n'est ajouté et l'écran initial de l'assistant de configuration s'affiche.

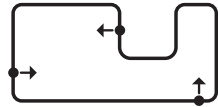
Points de départ	3/5
	
D'autres points de départ sont-ils nécessaires ?	
Oui	Non

REMARQUE :

- Si vous sélectionnez [Non], [3. Points de départ] et [4. Tester points de départ] sont cochées sur l'écran initial de l'assistant de configuration.
- Si vous sélectionnez [Non], la tondeuse commence toujours à tondre depuis la station d'accueil.

3-3

Sélectionnez \curvearrowright (sens horaire) ou \curvearrowleft (sens antihoraire), saisissez les valeurs de la distance entre la station d'accueil et le début de la tonte, et saisissez un ratio en pourcentage de tonte.

Répétez l'opération ci-dessus pour les points de départ que vous souhaitez configurer.

Points de départ	3/5
Point \curvearrowright / \curvearrowleft (0 - 50 m)	
1	<input type="checkbox"/> / <input type="checkbox"/> _ _ _ m _ _ 0 %
2	<input type="checkbox"/> / <input type="checkbox"/> _ _ _ m _ _ 0 %
3	<input type="checkbox"/> / <input type="checkbox"/> _ _ _ m _ _ 0 %
4	<input type="checkbox"/> / <input type="checkbox"/> _ _ _ m _ _ 0 %
5	<input type="checkbox"/> / <input type="checkbox"/> _ _ _ m _ _ 0 %
	SUIVANT

REMARQUE :

- Vous pouvez configurer 5 points de départ.
- Saisissez le pourcentage d'utilisation de chaque point de départ en fonction de la fréquence souhaitée de départ de ce point après la recharge de la batterie.
- Le point de départ ne définit pas une zone de tonte spécifique. Il garantit que la tondeuse accède à des zones difficiles d'accès de votre jardin.

3-4

Sélectionnez [SUIVANT], puis appuyez sur la touche \ominus .

La configuration des points de départ est terminée.

L'écran initial de l'assistant de configuration s'affiche et [3. Points de départ] est cochée.

REMARQUE :

- Vous pouvez à nouveau modifier le paramétrage à l'aide de l'assistant de configuration.

4. Test des points de départ

Ce test permet de vérifier les points de départ que vous avez ajoutés dans [3. Points de départ].



REMARQUE :

– Effectuez chaque test avec la tondeuse positionnée sur sa station d'accueil.

4-1 Sélectionnez [4. Tester points de départ], puis appuyez sur la touche  pour vérifier les points de départ.

Assistant configuration	4/5
✓1. Hauteur de coupe	
✓2. Configuration du terrain	
✓3. Points de départ	
4. Tester points de départ	
5. Programmateur	

4-2 Sélectionnez un nombre de points de départ, puis appuyez sur la touche .
Les informations du point de départ sélectionné sont affichées.

Tester points de départ	4/5
Point  / 	
1 <input checked="" type="checkbox"/> / <input type="checkbox"/>	50m
2 <input type="checkbox"/> / <input type="checkbox"/>	m
3 <input type="checkbox"/> / <input type="checkbox"/>	m
4 <input type="checkbox"/> / <input type="checkbox"/>	m
5 <input type="checkbox"/> / <input type="checkbox"/>	m
0 Station	<input type="button" value="SUIVANT"/>

4-3 Confirmez les informations de paramétrage pour les points de départ sélectionnés.

Tester points de départ	4/5
Point 1	
Emplacement	H 50 m
Largeur de passage	2
Fermer capot pour démarrer	

4-4 Fermez le capot du clavier de contrôle.
La tondeuse se déplace vers le point de départ sélectionné.
Lorsque le test est réussi, la tondeuse tourne doucement de l'angle de départ minimal à l'angle de départ maximal, puis émet un bip.

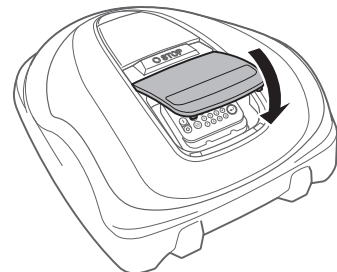

4-5 Appuyez sur la touche STOP.
Le capot du clavier de contrôle s'ouvre.
Le message « Modifier le point de démarrage ? » s'affiche.

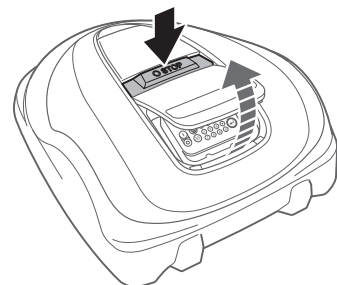

4-6 Sélectionnez [Oui] ou [Non] en réponse à la question, puis appuyez sur la touche .
Si vous sélectionnez [Oui], la page Points de départ de tonte s'affiche de manière que vous puissiez configurer les points de départ.
Si vous sélectionnez [Non], allez à l'étape 4-7.

Tester points de départ	4/5
Modifier le point de démarrage ?	
<input type="button" value="Oui"/>	<input type="button" value="Non"/>

REMARQUE :

– Pour plus de détails sur la configuration du point de départ, consultez l'étape 3-3 de « 3. Définition des points de départ » (page 22).

4-7 Test de retour de la tondeuse à la station d'accueil.
Sélectionnez [0. Station].

Tester points de départ		4/5
Point 1 / 5		
1	<input checked="" type="checkbox"/> / <input type="checkbox"/>	50m
2	<input type="checkbox"/> / <input type="checkbox"/>	m
3	<input type="checkbox"/> / <input type="checkbox"/>	m
4	<input type="checkbox"/> / <input type="checkbox"/>	m
5	<input type="checkbox"/> / <input type="checkbox"/>	m
0	Station	SUIVANT

4-8 Sélectionnez [sens horaire (H)] ou [sens antihoraire (AH)], puis appuyez sur la touche

Tester retour station	4/5
Sens de retour	
Horaire (H)	
Antihoraire (AH)	

4-9 Confirmez le paramètre sélectionné du sens du retour à la station d'accueil.

Tester retour station	4/5
Station	
Emplacement H	
Fermer capot pour démarrer	

4-10 Fermez le capot du clavier de contrôle.
La tondeuse à gazon commence à retourner à la station d'accueil.

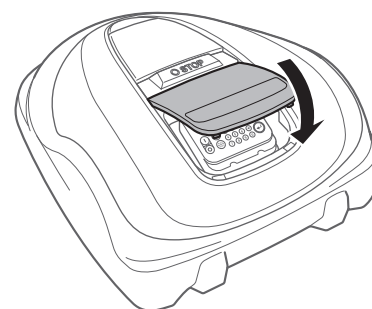

4-11 Appuyez sur la touche STOP.
Le capot du clavier de contrôle s'ouvre.
Le message « Test terminé » s'affiche.

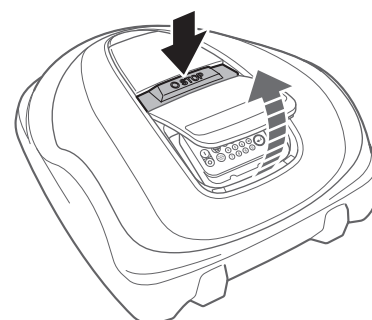

4-12 Sélectionnez [SUIVANT], puis appuyez sur la touche .

La configuration du test des points de départ est terminée.
La première page de l'assistant de configuration s'affiche et une coche est en regard de [4. Tester points de départ]

Tester points de départ	4/5
Station	
Test terminé	
SUIVANT	

5. Configuration du programmeur

Ce paramètre permet de définir le jour et le moment de la journée pendant lesquels la tondeuse à gazon fonctionne en mode Auto.

5-1

Sélectionnez [5. Programmeur], puis appuyez sur la touche  pour définir le jour de travail et le temps de travail.

Assistant configuration	5/5
✓1. Hauteur de coupe	
✓2. Configuration du terrain	
✓3. Points de départ	
✓4. Tester points de départ	
5. Programmeur	

5-2

Sélectionnez [1. Programmeur auto.] ou [2. Programmation manuelle], puis appuyez sur la touche .

Nom du menu	Description
[1. Programmeur auto.]	Calcul automatique des jours de la semaine requis fonction de la longueur de fil et des dimensions du terrain.
[2. Programmation manuelle]	Définition manuelle du jour et des heures de fonctionnement de la tondeuse à gazon. Vous pouvez configurer les paramètres adaptés à votre jardin.

Programmeur	5/5
Recommandé:	10 h/semaine
1. Programmeur auto.	
2. Programmation manuelle	

Si vous sélectionnez [1. Programmeur auto.], allez à l'étape 5-3.

Si vous sélectionnez [2. Programmation manuelle], allez à l'étape 5-5.

REMARQUE :

- Si vous ne connaissez pas les détails de la configuration du programmeur, sélectionnez [1. Programmeur auto.], ou consultez votre revendeur.
- Pour plus de détails sur la configuration du programmeur, consultez « 4. PARAMÈTRES DES MENUS » (☞ page 30).
- En fonction des résultats de tonte avec des paramètres configurés automatiquement par le système, il peut être nécessaire d'ajuster les valeurs de travail de la tondeuse. Si vous ignorez les détails des paramètres, consultez votre revendeur.

5-3

Sélectionnez le moment préféré de fonctionnement automatique de la tondeuse à gazon. Après avoir fait votre choix, sélectionnez [SUIVANT], puis appuyez sur la touche .

[Jour] : la tondeuse fonctionne essentiellement le matin ou l'après-midi.

[Nuit] : la tondeuse fonctionne essentiellement la nuit.

Programmeur	5/5
Moment de tonte préféré	
<input checked="" type="checkbox"/> Jour	
<input type="checkbox"/> Nuit	
	SUIVANT

5-4

Confirmez les jours qui sont sélectionnés automatiquement en fonction de la longueur de boucle et des dimensions du terrain. Sélectionnez [SUIVANT], puis appuyez sur la touche ⏪ pour continuer jusqu'à l'écran de configuration du programmeur.

REMARQUE :

– Vous pouvez sélectionner d'autres jours de travail pour la tondeuse.

5-5

Si vous sélectionnez [1. Programmeur auto.] à l'étape 5-2, confirmez les jours qui sont sélectionnés automatiquement en fonction de la longueur de fil et de la surface du terrain. Si vous souhaitez modifier le temps de travail, sélectionnez le jour, puis appuyez sur la touche ⏪ pour modifier le temps de travail de la tondeuse. Si vous ne souhaitez pas modifier le temps de travail, sélectionnez [OK], puis appuyez sur la touche ⏪. Aller à l'Étape 5-7. Si vous sélectionnez [2. Programmation manuelle] à l'étape 5-2, sélectionnez le jour, puis appuyez sur la touche ⏪ pour modifier le temps de travail de la tondeuse.

5-6

Saisissez une heure de début et une heure de fin au format 24 heures pour [1]. Si vous souhaitez diviser la journée en deux temps de travail, saisissez aussi une heure de début et une heure de fin au format 24 heures pour [2].

REMARQUE :

– En sélectionnant [Copier vers...], puis en appuyant sur la touche ⏪, vous pouvez copier les paramètres vers les autres jours. Pour plus de détails concernant cette opération, consultez « 4 PARAMÈTRES DES MENUS » (page 30).

5-7

Appuyez sur la touche ⏩ pour retourner à l'écran précédent.

5-8

Sélectionnez [OK], puis appuyez sur la touche ⏪.

5-9

Si vous le souhaitez, sélectionnez les points de départ à utiliser chaque jour en appuyant sur la touche ⏪ pour sélectionner le jour.

REMARQUE :

– Les cases à cocher que vous avez configurées dans [3. Points de départ] sont affichées ;
– Quand vous avez fini, sélectionnez [SUIVANT], puis appuyez sur la touche ⏪. Vous retournez à l'écran de l'étape 5-9.

5-10

Sélectionnez [OK], puis appuyez sur la touche ⏪.

Programmeur		5/5
Nombre de jours mini. 7		
<input type="checkbox"/> Tous	<input checked="" type="checkbox"/> LUN	<input checked="" type="checkbox"/> MAR
<input checked="" type="checkbox"/> MER	<input checked="" type="checkbox"/> JEU	<input checked="" type="checkbox"/> VEN
<input checked="" type="checkbox"/> SAM	<input checked="" type="checkbox"/> DIM	SUIVANT

OK	0	6	12	18	24
LUN			■	■	
MAR			■	■	
MER			■	■	
JEU			■	■	
VEN			■	■	
SAM			■	■	
DIM			■	■	

Programmeur		5/5
Lundi		
1	De 9 : 00	à 12 : 00
2	De 14 : 00	à 18 : 00
Copier vers...		

OK	Programmeur 1	Programmeur 2
LUN	1 2	
MAR	1 2	1 2
MER	1 2	
JEU	1 2	1 2
VEN	1 2	
SAM	1 2	1 2
DIM	1 2	1 2

Définir points de départ					
Lundi					
1	1	2	3	4	5
	<input checked="" type="checkbox"/>	<input checked="" type="checkbox"/>			
2	1	2	3	4	5
SUIVANT					

- 5-11** Confirmez les heures programmées et recommandées par semaine. Sélectionnez [SUIVANT] ou [Non], puis appuyez sur la touche .
- Si vous sélectionnez [SUIVANT], allez à l'étape 5-12.
Si vous sélectionnez [Non], allez à l'étape 5-5.

Programmateur		5/5
Programmé:	10 h/semaine	
Recommandé:	10 h/semaine	
Non	SUIVANT	

- 5-12** Sélectionnez [Oui] ou [Non] à la question sur le programmeur saisonnier, puis appuyez sur la touche .
- Si vous sélectionnez [Oui] pour activer le programmeur saisonnier, allez à l'étape 5-13.
Si vous sélectionnez [Non], allez à l'étape 5-15.

REMARQUE :

- La rapidité de la croissance du gazon dépend de la saison. Cette fonction permet de définir le ratio du temps de tonte pour chaque saison.

Programmateur		5/5
Programmeur saisonnier Le programmeur change automatiquement suivant la saison si vous utilisez ce paramètre.		
Activer ?		
Oui	Non	

- 5-13** Sélectionnez votre région, puis appuyez sur la touche .

Programmeur saisonnier	
Sélectionner votre région.	
1. Nord	
2. Centre Nord	
3. Centre Sud	
4. Sud	

- 5-14** En confirmant un pourcentage de chaque mois, sélectionnez [SUIVANT], puis appuyez sur la touche .

REMARQUE :

- Vous pouvez modifier les valeurs de travail de la tondeuse.
- En fonction des résultats de tonte avec des paramètres configurés automatiquement par le système, il peut être nécessaire d'ajuster les valeurs de travail de la tondeuse. Si vous ignorez le détail de la programmation, consultez votre revendeur.

La première page de l'assistant de configuration s'affiche et une coche est en regard de [5. Programmeur].

Programmeur saisonnier			
JAN	0	0	0 %
FEV	0	0	0 %
MAR	0	4	0 %
AVR	0	6	0 %
MAI	0	8	0 %
JUN	1	0	0 %
JUL	1	0	0 %
AOU	1	0	0 %
SEP	0	8	0 %
OCT	0	4	0 %
NOV	0	0	0 %
DEC	0	0	0 %
			SUIVANT

- 5-15** Sélectionnez [Terminer], puis appuyez sur la touche .
- L'écran Configuration initiale terminée s'affiche.

REMARQUE :

- Si vous souhaitez modifier les paramètres de ce menu, sélectionnez-le à nouveau. Vous pouvez définir les paramètres à l'aide de l'assistant de configuration.

Assistant configuration		5/5
<input checked="" type="checkbox"/> 1. Hauteur de coupe <input checked="" type="checkbox"/> 2. Configuration du terrain <input checked="" type="checkbox"/> 3. Points de départ <input checked="" type="checkbox"/> 4. Tester points de départ <input checked="" type="checkbox"/> 5. Programmeur		
		Terminer

- 5-16** Sélectionnez [Terminer], puis appuyez sur la touche .
- La configuration initiale est terminée et l'écran d'accueil est affiché.

Sélectionner menu d'installation	
1. Assistant configuration 2. Configuration avancée 3. Redémarrer configuration	
Terminer	

■ Paramétrage de la configuration avancée

La configuration avancée permet le paramétrage de la tondeuse à gazon comme suit :

Nom du menu	Paramètres
[1. Configuration de tonte]	<ul style="list-style-type: none"> - Schéma de tonte - Dépassement fil - Tonte bordure - Tonte en spirale
[2. Mode silencieux]	<ul style="list-style-type: none"> - Vitesse moteur de coupe - Vitesse moteurs de roues - Programmateur

1. Configuration de tonte

1-1

Sélectionnez [1. Configuration de tonte] ou [2. Mode silencieux].

Si vous sélectionnez [Configuration de tonte], allez à l'étape 1-2.

Si vous sélectionnez [Mode silencieux], allez à l'étape 2-1.

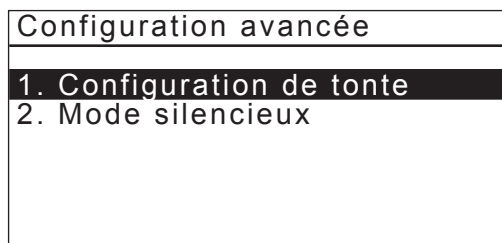

1-2

Sélectionnez un point de départ, puis appuyez sur la touche \odot .

Si vous sélectionnez [SUIVANT], allez à l'étape 1-4.



1-3

Vous pouvez sélectionner [Aléatoire], [Directionnel] ou [Mixte] pour configurer le schéma de tonte.

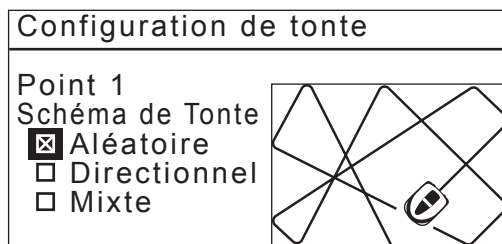

1-4

Saisissez une valeur comprise entre 20 et 45 (cm). Sélectionnez [SUIVANT], puis appuyez sur la touche \odot .

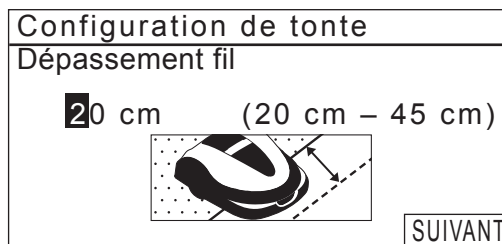

1-5

Sélectionnez [Marche] ou [Arrêt], puis appuyez sur la touche .

Si vous sélectionnez [Marche], allez à l'étape 1-6.
Si vous sélectionnez [Arrêt], allez à l'étape 1-8.

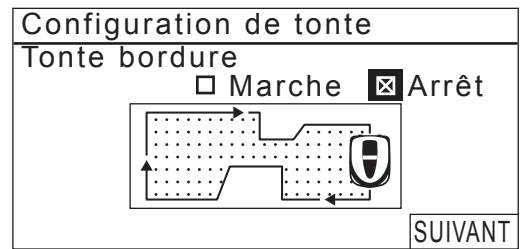

1-6

Sélectionnez [H], [AH] ou [Mixte] pour définir le sens de tonte des bordures.

Sélectionnez [SUIVANT], puis appuyez sur la touche .

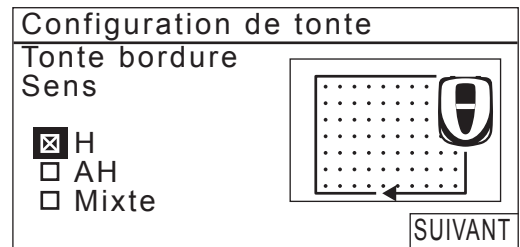

1-7

Sélectionnez le jour de la semaine pour lequel vous souhaitez que la tondeuse exécute la fonction Tonte bordure, puis appuyez sur la touche .

Sélectionnez [SUIVANT], puis appuyez sur la touche .

Vous pouvez sélectionner jusqu'à deux jours de fonctionnement par semaine.

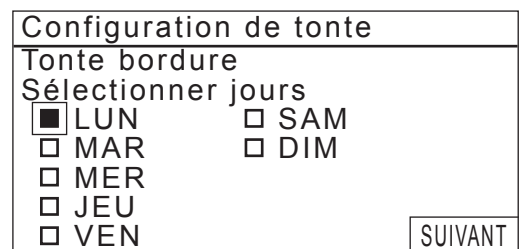

1-8

Sélectionnez [Marche] ou [Arrêt], puis appuyez sur la touche .

Si vous sélectionnez [Terminer], puis appuyez sur la touche , vous retournez à l'écran de l'étape 1-1.

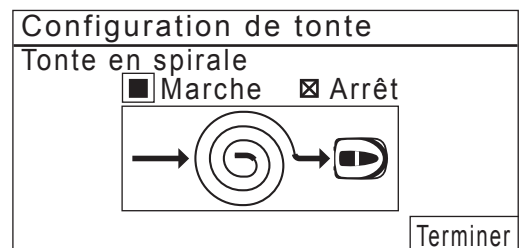



2. Mode silencieux

2-1

[Vitesse moteur de coupe] : Sélectionnez [Min] ou [Normale], puis appuyez sur la touche .

2-2

[Vitesse moteurs de roues] : Configurez la vitesse des roues pour laquelle vous souhaitez faire travailler la tondeuse à l'aide des touches  . Appuyez sur la touche .

2-3

[Programmateurs] : Saisissez une heure de début et une heure de fin au format 24 heures à l'aide des touches numériques. Appuyez sur la touche .

2-4

Appuyez sur la touche  pour retourner à l'écran précédent.

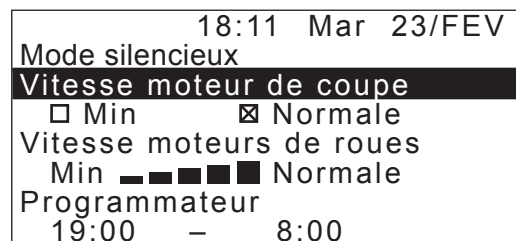

4 PARAMÈTRES DES MENUS

Les menus du clavier de contrôle servent à définir le fonctionnement de la tondeuse robotisée.

Les paramètres des menus sont aussi accessibles dans Mii-monitor. Vous pouvez utiliser Mii-monitor pour enregistrer les paramètres. Vous pouvez aussi restaurer les paramètres enregistrés.

Aperçu des menus

REMARQUE :

– Nous vous recommandons de demander à votre revendeur de modifier ces paramètres pendant l'installation.

● Écran de menu

Sélectionnez [Menu] sur l'écran d'accueil, puis appuyez sur la touche  pour afficher l'écran de menu comme ci-dessous :

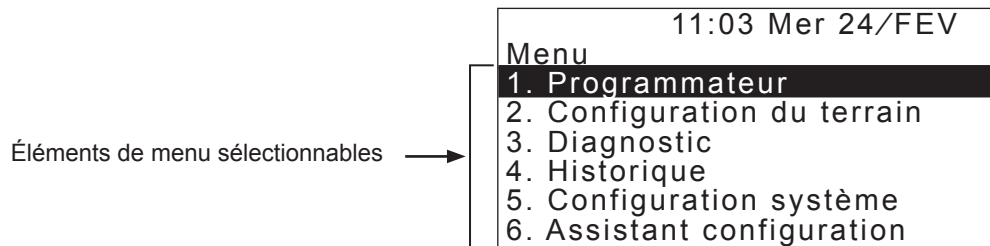

Le menu comprend plusieurs niveaux de sous-menus. Les niveaux supérieurs sont les suivants :

Nom du menu	Utilisation	Consultez cette page pour plus d'informations
[1. Programmeur]	Définition des jours et des heures de travail, ainsi que sélection des points de départ.	(☞ page 32)
[2. Configuration du terrain]	Configuration du travail de la tondeuse.	(☞ page 36)
[3. Diagnostic]	Diagnostic de la tondeuse.	(☞ page 49)
[4. Historique]	Pour afficher l'historique du fonctionnement et des défauts.	(☞ page 52)
[5. Configuration système]	Pour configurer les paramètres relatifs au système.	(☞ page 55)
[6. Assistant configuration]	Configuration des paramètres à l'aide de l'assistant de configuration en suivant les étapes des écrans.	(☞ page 19)

Schéma complet des menus

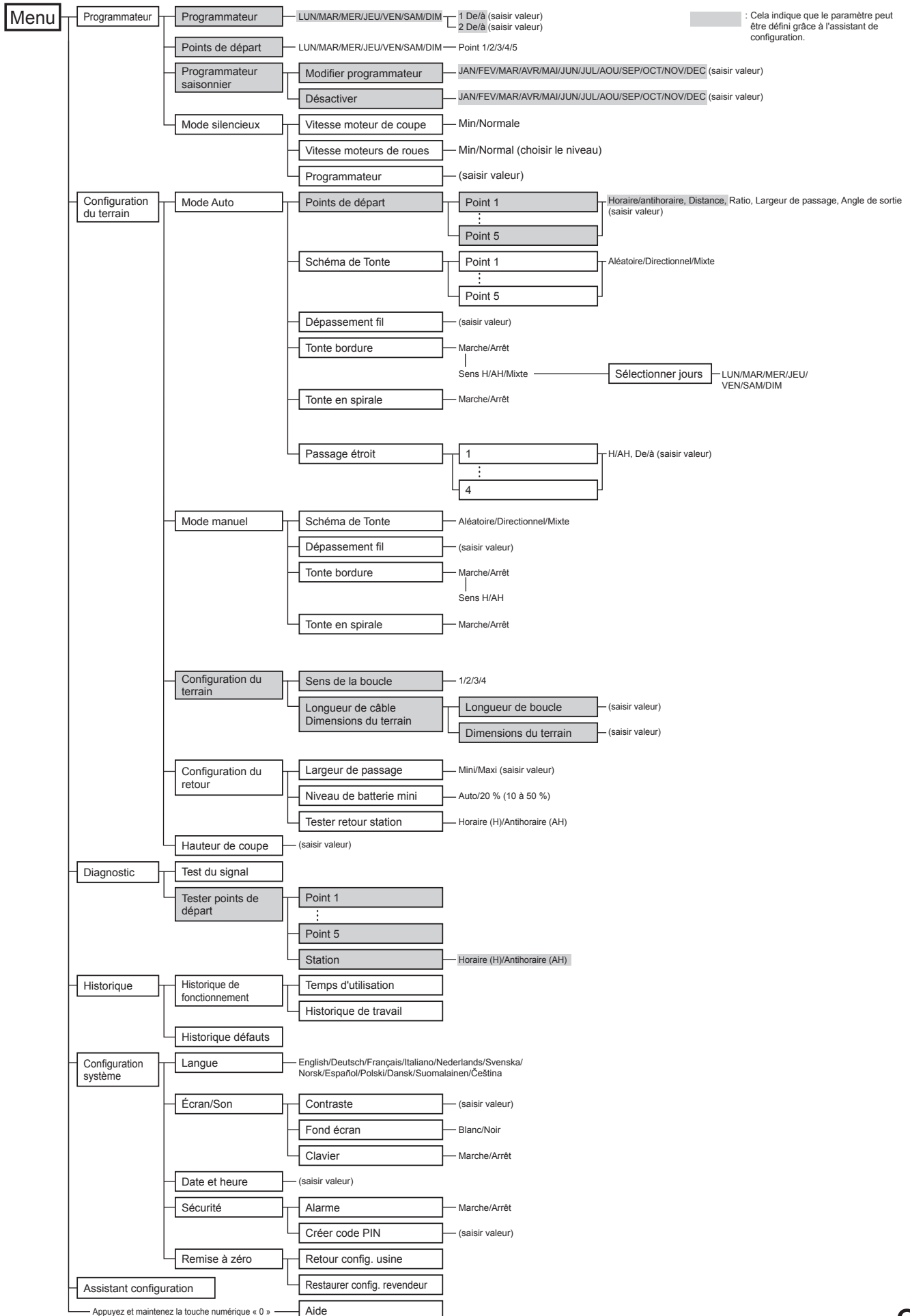

Configuration du programmeur

Vous pouvez définir le jour et l'heure de fonctionnement de la tondeuse à gazon. Vous pouvez également spécifier une zone particulière pour chaque heure de marche.

Programmeur

Vous pouvez sélectionner le jour et l'heure à laquelle vous souhaitez que la tondeuse à gazon travaille.



Écran de menu

Écran d'accueil → [1. Programmeur] → [1. Programmeur]

Configurez ce paramètre pour faire fonctionner la tondeuse à gazon à des jours et des heures spécifiques. Vous pouvez définir jusqu'à deux périodes de travail par jour.

REMARQUE :

- [Programmeur 1] ne peut pas chevaucher [Programmeur 2].
- La période ne peut pas inclure « 00:00 ».

- 1 Sélectionnez le jour où vous souhaitez que la tondeuse à gazon travaille.
- 2 Appuyez sur la touche pour continuer jusqu'à l'écran de configuration du programmeur.
- 3 Saisissez une heure de début et une heure de fin au format 24 heures pour [Programmeur 1] à l'aide des touches numériques.
- 4 Saisissez également une heure de début et une heure de fin au format 24 heures pour [Programmeur 2], le cas échéant.
- 5 Appuyez sur la touche pour retourner à l'écran précédent.

Le pourcentage qui est configuré dans le programmeur saisonnier est le ratio mensuel de travail de la tondeuse. Pour plus de détails sur le programmeur saisonnier, consultez « Programmeur saisonnier » (page 34).

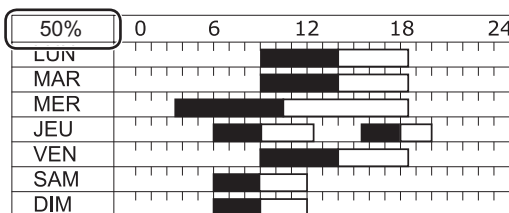

Confirmez la période de temps de travail pour chaque jour de la semaine.

REMARQUE :

- Les parties noires des barres représentent les périodes pendant lesquelles la tondeuse travaillera. Les parties blanches des barres représentent les périodes pendant lesquelles la tondeuse ne travaillera pas. Le ratio entre les parties noires et les parties blanches dépend de la configuration du programmeur saisonnier. Pour plus de détails sur le programmeur saisonnier, consultez « Programmeur saisonnier » (page 34).

Définissez l'heure.

Programmeur

Lundi

1 De 9:00 - à 12:00

2 De 14:00 - à 15:00

Copier vers...

Si vous souhaitez copier la configuration du programmeur vers les autres jours de la semaine, sélectionnez [Copier vers...], puis appuyez sur la touche .

Programmeur

Copier vers...

Tous LUN MAR

MER JEU VEN

SAM DIM

Oui Non

Cochez les cases des jours vers lesquels vous souhaitez copier la configuration du programmeur, puis appuyez sur la touche . Après avoir coché les cases, sélectionnez [Oui], puis appuyez sur la touche pour copier la configuration vers les jours sélectionnés de la semaine.

■ Points de départ

Vous pouvez définir les points de départ pour chaque jour de la semaine. Par exemple, si vous définissez les 5 points de départ suivants dans votre jardin, vous permettez à la tondeuse d'atteindre d'autres zones en passant par des passages étroits pour une plus grande efficacité.

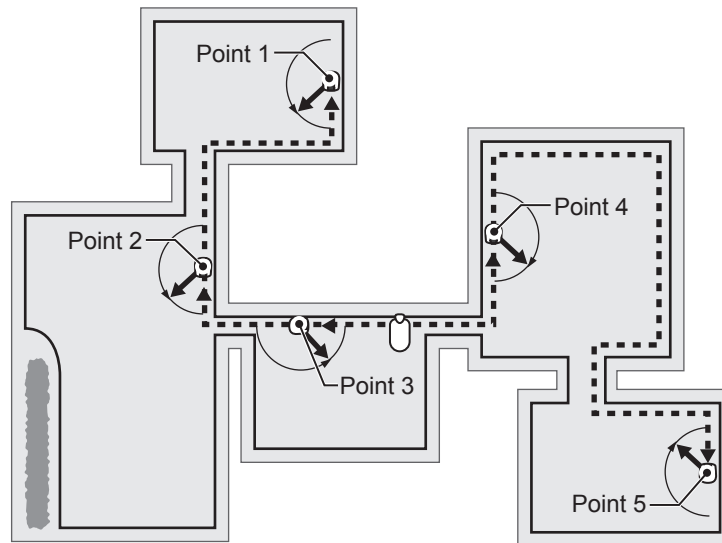

En définissant les points de départ pour chaque jour de la semaine, vous pouvez configurer la tondeuse de telle sorte qu'elle tonde votre jardin comme indiqué ci-dessous :

	Programmateur 1			Programmateur 2	
LUN	1	2	3		
MAR	1	2	3		
MER	1	2	3		
JEU			3	4	5
VEN			3	4	5
SAM					
DIM					

Points de départ					
Lundi					
1	1	2	3	4	5
	<input checked="" type="checkbox"/>	<input checked="" type="checkbox"/>	<input checked="" type="checkbox"/>	<input type="checkbox"/>	<input type="checkbox"/>
2	1	2	3	4	5
	<input type="checkbox"/>	<input type="checkbox"/>	<input type="checkbox"/>	<input type="checkbox"/>	<input type="checkbox"/>
SUIVANT					

De lundi à mercredi, la tondeuse commence à tondre depuis le point 1, le point 2 ou le point 3.

De jeudi à vendredi, la tondeuse commence à tondre depuis le point 3, le point 4 ou le point 5.

Les cases à cocher sont uniquement affichées pour les points de départ configurés. Dans l'illustration ci-contre à gauche, 5 points de départ sont configurés.

Écran de menu

Écran d'accueil → [1. Programmeur] → [2. Points de départ]

Configurez ce paramètre pour que la tondeuse commence à tondre depuis des points de départ spécifiques certains jours de la semaine.

1

Sélectionnez le jour, puis appuyez sur la touche \odot .

2

Cochez la case en appuyant sur la touche \odot pour sélectionner les points de départ.

3

Si vous souhaitez définir de façon détaillée les points de départ, vérifiez que l'écran initial de l'assistant de configuration s'affiche et que [3. Points de départ] est cochée.

4

Appuyez sur la touche \odot pour retourner à l'écran précédent.

■ Programmeur saisonnier

La rapidité de la croissance du gazon dépend de la saison. Cette fonction permet de définir le ratio du temps de tonte pour chaque saison.

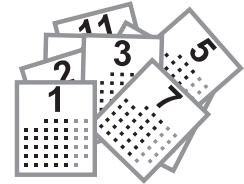

Écran de menu



Écran d'accueil → [1. Programmeur] → [3. Programmeur saisonnier] → [1. Modifier programmeur]

Configurez ce paramètre pour que la tondeuse travaille un certain pourcentage chaque mois.

1

Saisissez un pourcentage pour chaque mois à l'aide des touches numériques.

2

Sélectionnez [OK], puis appuyez sur la touche ⏪ pour retourner à l'écran précédent.

Programmeur saisonnier			
JAN	0 2 0 %	JUL	1 0 0 %
FEV	0 5 0 %	AOU	1 0 0 %
MAR	1 0 0 %	SEP	0 9 0 %
AVR	1 0 0 %	OCT	0 8 0 %
MAI	1 0 0 %	NOV	0 6 0 %
JUN	1 0 0 %	DEC	0 4 0 %
			OK

Définition du ratio du temps de tonte pour chaque mois.
Exemple : Si le temps de travail en février est fixé à 50 % et le programmeur pour une journée est 10 heures, le temps de tonte pour une journée sera de 5 heures.

Écran de menu



Écran d'accueil → [1. Programmeur] → [3. Programmeur saisonnier] → [2. Désactiver]

Vous pouvez désactiver le programmeur pour chaque saison afin de pouvoir faire travailler la tondeuse.

Si le programmeur saisonnier est désactivé, la tondeuse travaille 100 % chaque mois.

1

Sélectionnez [OK], puis appuyez sur la touche ⏪ pour retourner à l'écran précédent.

Mode silencieux

Vous pouvez définir la vitesse des lames, la vitesse des roues et le programmeur de telle sorte que la tondeuse fonctionne silencieusement.



Écran de menu

Écran d'accueil → [1. Programmeur] → [4. Mode silencieux]
(« Marche » est cochée)

Configurez ce paramètre pour que la tondeuse travaille silencieusement pendant la période que vous avez configurée.

1

Sélectionnez [Vitesse moteur de coupe], puis appuyez sur la touche ⏪.

Si vous souhaitez que la tondeuse travaille silencieusement, sélectionnez [Min].

2

Appuyez sur la touche ⏪.

3

Sélectionnez [Vitesse moteurs de roues] et configurez la vitesse des roues pour laquelle vous souhaitez faire travailler la tondeuse à l'aide des touches ▲ ▼.

4

Appuyez sur la touche ⏪.

5

Sélectionnez [Programmeur], puis saisissez une heure de début et une heure de fin au format 24 heures à l'aide des touches numériques.

6

Appuyez sur la touche ⏪.

7

Appuyez sur la touche ⏩ pour retourner à l'écran précédent.

Configuration de la vitesse des lames de la tondeuse.

Définition d'une heure de début et d'heure de fin du fonctionnement silencieux.

18:11 Mar 23/FEV		
Mode silencieux		
Vitesse moteur de coupe		
<input type="checkbox"/> Min	<input checked="" type="checkbox"/> Normale	
Vitesse moteurs de roues		
Min	■■■■■	Normale
Programmeur		
19:00	-	8:00

Configuration de la vitesse des roues de la tondeuse.

ASTUCE La diminution de la vitesse des moteurs de roues peut réduire la distance tondue dans la période définie et laisser davantage de gazon non tondue. Dans ce cas, allongez l'heure de fin du programmeur.

Configuration du fonctionnement de la tondeuse

Mode Auto

Vous pouvez définir la configuration avancée du mode Auto comme suit :

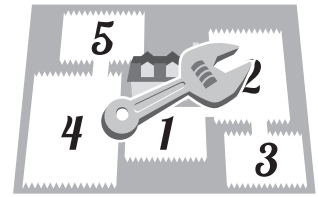

Définition de l'angle de rotation depuis le fil périmétrique

Définissez l'angle décrit par la tondeuse lorsqu'elle s'éloigne du fil périmétrique.

🔍 **Paramètres d'angle dans [1. Points de départ]** (☞ page 38)

- Définissez l'angle de départ lorsque la tondeuse à gazon arrive à la position spécifiée par l'angle de [1. Points de départ].

Définition de la distance jusqu'au point de départ

La tondeuse à gazon se déplace sans tondre jusqu'à ce qu'elle atteigne un point de départ défini dans une zone.

🔍 **Paramètres de distance dans [1. Points de départ]** (☞ page 38)

- Définissez la distance entre la station d'accueil et le début de la tonte.

Définition de la distance de dépassement du fil périmétrique

Définissez la valeur de dépassement du fil périmétrique par la tondeuse à gazon.

🔍 **[3. Dépassement Fil]** (☞ page 39)

REMARQUE :

- Pour que la tondeuse puisse tourner aisément depuis le fil périmétrique, la valeur recommandée pour Dépassement fil est 20 cm.

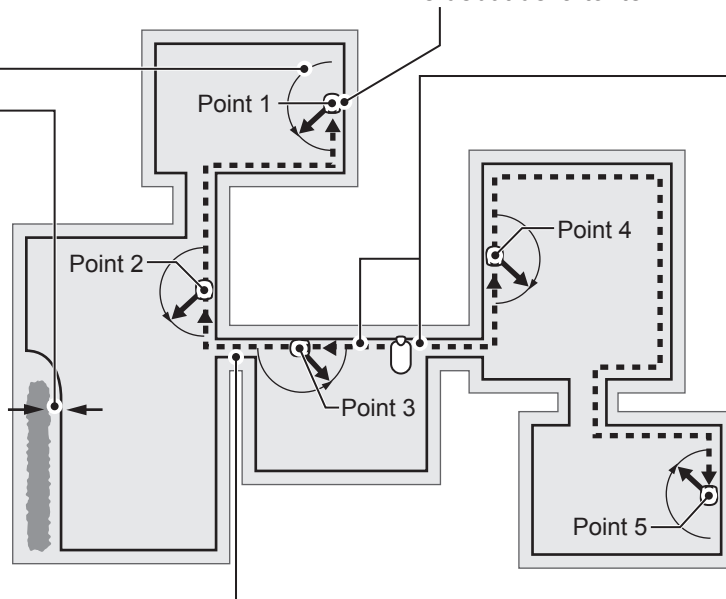

Définition du sens de départ depuis la station d'accueil

Définissez si la tondeuse à gazon doit se déplacer dans le sens horaire ou antihoraire le long du fil périmétrique pour atteindre un point de départ défini.

🔍 ⤴ (sens horaire) ou ⤵ (sens antihoraire) dans [1. Points de départ] (☞ page 38)

Définition de la valeur nécessaire pour atteindre d'autres zones en traversant le passage étroit

La tondeuse peut atteindre d'autres zones en traversant des passages étroits avec les paramètres suivants :

- Donnez la valeur minimale (« 0 ») à Passage étroit dans la configuration avancée. La tondeuse suit étroitement le fil périmétrique. C'est le réglage idéal pour 5 chemins d'accès étroits ou davantage dans le jardin.
- Définissez la valeur de la distance du passage étroit depuis la station d'accueil. En traversant le passage étroit configuré, la tondeuse suit étroitement le fil périmétrique. C'est le réglage idéal pour 4 chemins d'accès étroits ou moins dans le jardin.

🔍 **Paramètres de largeur dans [1. Points de départ]** (☞ page 38)

🔍 **[6. Passage étroit]** (☞ page 42)

REMARQUE :

- Le paramètre [6. Passage étroit] concerne le trajet vers le point de départ. Si vous souhaitez définir le paramètre du retour vers la station d'accueil, c'est dans Configuration du retour qu'il vous faut le faire. Pour plus de détails, consultez « Configuration du retour » (☞ page 46).

REMARQUE :

- Pour utiliser la tondeuse à gazon en [mode Auto], consultez la section « Fonctionnement de la tondeuse à gazon en mode Auto ». (☞ page 66).

Définition du ratio de travail de chaque zone

Définissez un ratio de travail de zone si vous souhaitez tondre plus fréquemment depuis un certain point de départ.

Par exemple, si vous définissez un ratio de 30 % pour « Point 1 », la tondeuse va commencer à tondre 3 fois sur 10 depuis le « Point 1 » et 7 fois sur 10 depuis les autres points de départ.

🔍 **Paramètres de pourcentage dans [1. Points de départ]** (☞ page 38)

REMARQUE :

- vous pouvez configurer 5 points de départ.

Distance depuis le fil périmétrique lorsque la tondeuse se déplace vers les points de départ :

La tondeuse à gazon se déplace aléatoirement entre le fil périmétrique et la valeur spécifiée, elle se déplace vers le point de départ.

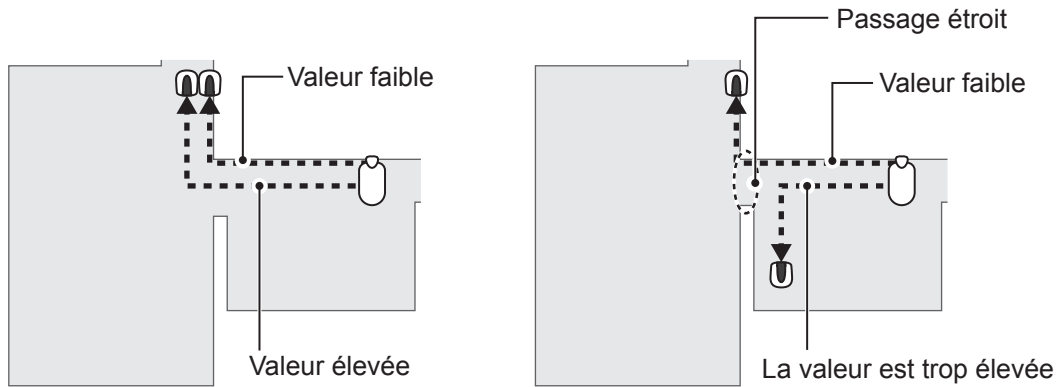

REMARQUE :

- Si la valeur est trop élevée, la tondeuse risque de ne pas pouvoir traverser le passage étroit.

Tableau d'exemples de largeur de passage

Niveau de configuration	Largeur de passage
0	10 cm
1	25 cm
2	30 cm
3	35 cm
4	40 cm
5	50 cm
6	60 cm
7	70 cm
8	80 cm
9	90 cm
10	100 cm
11	110 cm
12	120 cm
13	130 cm
14	140 cm
15	150 cm

Largeur de passage : Entre le fil périmétrique et le milieu de la tondeuse

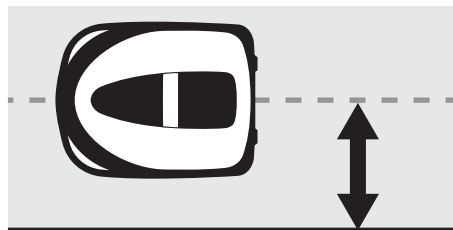

REMARQUE :

- La puissance du champ varie en fonction de la longueur de boucle. Plus la boucle est longue, plus le champ est faible, et à l'inverse, plus la boucle est courte, plus le champ est fort.
- Si la valeur est élevée, vous pouvez éviter que la tondeuse ne laisse des traces de roues dans le gazon (en évitant qu'elle n'emprunte toujours le même chemin).
- Les valeurs numériques de ce tableau sont des références pour le retour en ligne droite de la tondeuse à gazon à la station d'accueil.
- Les valeurs numériques peuvent varier en fonction des conditions réelles.

Angle avec lequel la tondeuse se dévie du fil périmétrique :

La tondeuse à gazon se déplace jusqu'à cet emplacement le long du fil périmétrique, puis s'éloigne du fil périmétrique pour commencer à tondre.

Vous pouvez configurer l'angle (plage) de déviation de la tondeuse à gazon du fil périmétrique lorsqu'elle commence à tondre comme suit (valeur par défaut comprise entre 10° et 170°) :

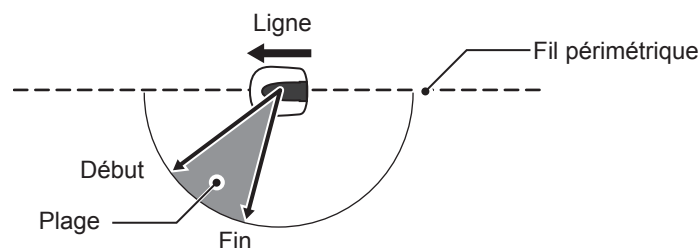

ASTUCE Utilisez l'angle de départ pour que la tondeuse atteigne directement les zones de tonte au lieu d'utiliser les emplacements de départ du fil éloignés.

● Points de départ

Écran de menu

Écran d'accueil → [2. Configuration du terrain] → [1. Mode Auto] → [1. Points de départ] → [1. Point 1] à [5. Point 5]

La tondeuse à gazon se déplace jusqu'à son emplacement le long du fil périmétrique, puis s'éloigne du fil périmétrique pour commencer à tondre. Ceci permet d'envoyer la tondeuse vers une zone difficile d'accès.

ASTUCE Ne donnez pas une valeur de distance plus grande que nécessaire. Ceci allongerait la durée de tonte.

1 Sélectionnez \curvearrowright (sens horaire) ou \curvearrowleft (sens antihoraire), saisissez les valeurs de la distance entre la station d'accueil et le début de la tonte, et saisissez un ratio en pourcentage de tonte.

2 Sélectionnez [SUIVANT], puis appuyez sur la touche \leftarrow .

3 Saisissez les valeurs des paramètres de largeur et d'angle, puis appuyez sur la touche \leftarrow .

REMARQUE :

– En sélectionnant [TEST], vous pouvez vérifier les paramètres de chaque point de départ avant de tondre. Pour plus de détails, consultez « Tester points de départ » (p page 50).

4 Appuyez sur la touche \ominus pour retourner à l'écran précédent.

Définissez si la tondeuse à gazon doit se déplacer dans le sens horaire ou antihoraire le long du fil périmétrique pour atteindre un point de départ.

Points de départ		
Point	\curvearrowright / \curvearrowleft	(0 – 50 m)
1	<input checked="" type="checkbox"/> / <input type="checkbox"/>	0 m
2	<input checked="" type="checkbox"/> / <input type="checkbox"/>	0 m
3	<input type="checkbox"/> / <input checked="" type="checkbox"/>	0 m
4	<input checked="" type="checkbox"/> / <input type="checkbox"/>	0 m
5	<input type="checkbox"/> / <input checked="" type="checkbox"/>	0 m
		SUIVANT

Définissez la distance entre la station d'accueil et le début de la tonte.

Définissez un ratio de travail de zone si vous souhaitez tondre plus fréquemment depuis un certain point de départ. Défini de sorte que le total des pourcentages est de 100 %.

Définissez la distance minimale et maximale entre la tondeuse et le fil périmétrique lorsque celle-ci suit ce dernier.

Points de départ		
Point	Largeur	Angle
1	3 – 10	10 – 170
2	3 – 10	10 – 170
3	3 – 10	10 – 170
4	3 – 10	10 – 170
5	3 – 10	10 – 170
TEST	(0 – 15)	(10' – 170')

Définissez l'angle minimal et maximal décrit par la tondeuse lorsqu'elle s'éloigne du fil périmétrique.

Écran de menu
 Écran d'accueil → [2. Configuration du terrain] → [1. Mode Auto] → [2. Schéma de Tonte] → [1. Point 1] à [5. Point 5]

Vous pouvez choisir entre les 3 schémas de tonte ci-dessous :

[Aléatoire]

Ce paramètre **[Aléatoire]** fait tourner la tondeuse à gazon avec un angle obtus lorsqu'elle détecte le fil périmétrique. C'est la manière la plus appropriée de tondre une surface gazonnée étendue et ouverte. Pour la marche normale, utilisez ce paramètre.

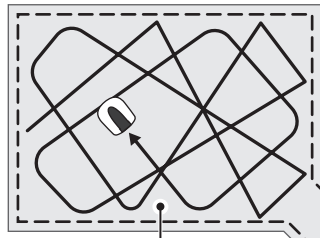

[Directionnel]

Ce paramètre **[Directionnel]** fait tourner la tondeuse à gazon avec un angle aigu lorsqu'elle détecte le fil périmétrique. Il est utilisé pour tondre des zones étroites.

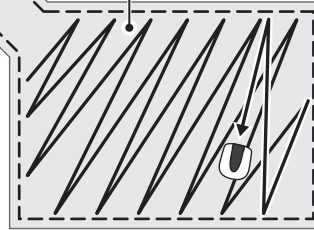

[Mixte]

Ce paramètre **[Mixte]** fait alterner la tondeuse à gazon entre le schéma de tonte **[Aléatoire]** et le schéma de tonte **[Directionnel]** à intervalles réguliers.

Vous pouvez définir de quelle manière la tondeuse à gazon se déplace en tondant. Avec le paramètre **[Mixte]**, la tondeuse alterne entre la tonte aléatoire et la tonte directionnelle toutes les 15 minutes environ.

1

Sélectionnez **[Aléatoire]**, **[Directionnel]** ou **[Mixte]**.

2

Appuyez sur la touche **↶**.

3

Appuyez sur la touche **↷** pour retourner à l'écran précédent.

Écran de menu
 Écran d'accueil → [2. Configuration du terrain] → [1. Mode Auto] → [3. Dépassement fil]

Lorsque la tondeuse à gazon détecte le fil périmétrique, elle peut dépasser légèrement les limites pour tondre les bords extérieurs de la zone de tonte. Vous pouvez ajuster la distance de dépassement du fil périmétrique.

Dépassement fil : Entre le fil périmétrique et l'avant de la tondeuse.



1

Saisissez une valeur comprise entre 20 et 45 (cm).

2

Appuyez sur la touche **↶**.

 **Écran d'accueil** → [2. Configuration du terrain] → [1. Mode Auto] → [4. Tonte bordure]

Cette fonction permet de tondre la zone non tondue le long du fil périmétrique.

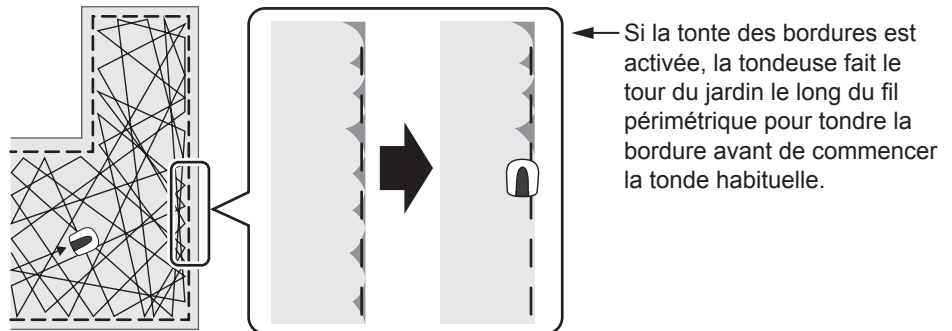

Si vous utilisez cette fonction, la tondeuse à gazon tond le long du fil périmétrique quand le programmeur démarre pour la première fois le(s) jour(s) choisi(s).
 Vous pouvez aussi configurer le(s) jour(s) de la semaine au cours desquels la tondeuse à gazon tond le long du fil périmétrique (2 jours par semaine au maximum).

1 Sélectionnez [Marche] ou [Arrêt] pour configurer la tonte des bordures, puis appuyez sur la touche .
 Si vous choisissez [Marche], allez à l'étape 2. La partie non tondue le long du fil périmétrique sera alors bien tondue.
 Si vous sélectionnez [Arrêt], vous retournez à l'écran précédent. Vous pouvez sélectionner [Arrêt] pour faire fonctionner la tondeuse en réduisant la consommation de la batterie.

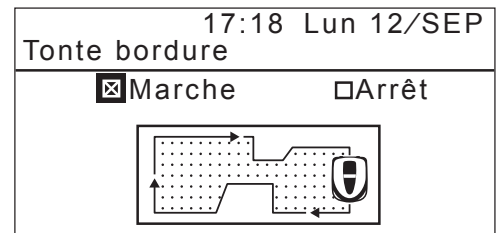

2 Sélectionnez [H], [AH] ou [Mixte] pour définir le sens de tonte des bordures. Sélectionnez [SUIVANT], puis appuyez sur la touche .
 [H] : Tonte dans le sens horaire
 [AH] : Tonte dans le sens antihoraire
 [Mixte] : Alternner entre H et AH

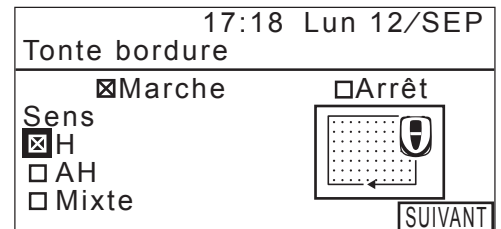

3

Sélectionnez le jour de la semaine pour lequel vous souhaitez que la tondeuse exécute la fonction Tonte bordure, puis appuyez sur la touche ⏪.

Vous pouvez sélectionner jusqu'à deux jours de fonctionnement par semaine.

17:19 Lun 12/SEP	
Tonte bordure	
Sélectionner jours	
<input checked="" type="checkbox"/> LUN	<input type="checkbox"/> SAM
<input type="checkbox"/> MAR	<input type="checkbox"/> DIM
<input type="checkbox"/> MER	
<input type="checkbox"/> JEU	
<input type="checkbox"/> VEN	
<input type="button" value="Terminer"/>	

4

Sélectionnez [Terminer], puis appuyez sur la touche ⏪.



Écran de menu
 Écran d'accueil → [2. Configuration du terrain] → [1. Mode Auto] → [5. Tonte en spirale]

Cette fonction permet de concentrer l'activité de la tondeuse sur la zone où le gazon n'est pas complètement tondu ou la croissance du gazon est rapide.

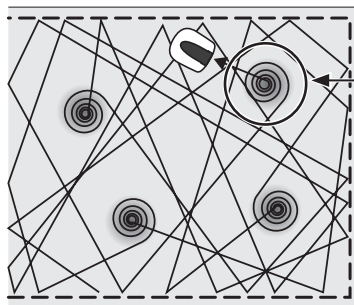

La tondeuse détecte la zone dense et tond alors en spirale.

Cette fonction permet de concentrer le travail de la tondeuse sur les zones de gazon dense pendant le fonctionnement normal.

Sélectionnez [Marche] ou [Arrêt] pour configurer la tonte en spirale, puis appuyez sur la touche ⏪.

Vous pouvez sélectionner [Arrêt] pour faire fonctionner la tondeuse en réduisant la consommation de la batterie.

17:19 Lun 12/SEP	
Tonte en spirale	
<input checked="" type="checkbox"/> Marche	<input checked="" type="checkbox"/> Arrêt

Écran de menu

Écran d'accueil → [2. Configuration du terrain] → [1. Mode Auto] → [6. Passage étroit]

Si votre jardin comporte des passages étroits, vous pouvez configurer les paramètres des passages étroits pour que la tondeuse puisse les traverser en allant vers le point de départ.

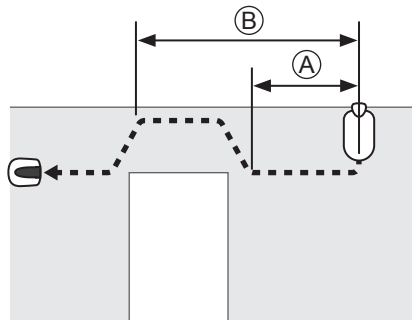

Ⓐ : Distance entre la station d'accueil et le début du passage étroit.

Ⓑ : Distance entre la station d'accueil et la fin du passage étroit.

15:45 MAR 23 / FEV		
Passage étroit		
	⌚ / ⌚	De - à
1	<input type="checkbox"/> / <input checked="" type="checkbox"/>	10 - 20 m
2	<input checked="" type="checkbox"/> / <input type="checkbox"/>	0 - 0 m
3	<input checked="" type="checkbox"/> / <input type="checkbox"/>	0 - 0 m
4	<input checked="" type="checkbox"/> / <input type="checkbox"/>	0 - 0 m
(0 - 750 m)		

Configurez la distance entre les passages étroits et la station de départ pour que la tondeuse puisse les traverser.

REMARQUE :

- Spécifiez la distance du début à la fin de chaque passage étroit depuis la station de départ.
- Ce paramètre concerne le trajet vers le point de départ. Si vous souhaitez définir le paramètre du retour vers la station d'accueil, c'est dans Configuration du retour qu'il vous faut le faire. Pour plus de détails, consultez « Configuration du retour » (☰ page 46).

- 1 Sélectionnez un nombre de 1 à 4 que vous souhaitez configurer, puis appuyez sur la touche ⏪.
- 2 Sélectionnez ⌚ ou ⌚, puis appuyez sur la touche ⏪. Saisissez alors les valeurs de la distance du début à la fin de chaque passage étroit, puis appuyez sur la touche ⏪.
- 3 Appuyez sur la touche ⏪.
- 4 Appuyez sur la touche ⏩ pour retourner à l'écran précédent.

Mode manuel

Cette fonction permet de configurer la tondeuse pour qu'elle tonde sans la fonction Programmeur.



REMARQUE :

– Si vous souhaitez que la tondeuse fonctionne en [Mode manuel], consultez « Fonctionnement de la tondeuse à gazon en mode Manuel ». (☞ page 89)

Schéma de tonte

Vous pouvez choisir entre les 3 schémas de tonte ci-dessous :

[Aléatoire]
Ce paramètre **[Aléatoire]** fait tourner la tondeuse à gazon avec un angle obtus lorsqu'elle détecte le fil périmétrique. C'est la manière la plus appropriée de tondre une surface gazonnée étendue et ouverte. Pour la marche normale, utilisez ce paramètre.

[Directionnel]
Ce paramètre **[Directionnel]** fait tourner la tondeuse à gazon avec un angle aigu lorsqu'elle détecte le fil périmétrique. Il est utilisé pour tondre des zones étroites.

[Mixte]
Ce paramètre **[Mixte]** fait alterner la tondeuse à gazon entre le schéma de tonte [Aléatoire] et le schéma de tonte **[Directionnel]** à intervalles réguliers.

Dépassement fil

Lorsque la tondeuse à gazon détecte le fil périmétrique, elle peut dépasser légèrement les limites pour tondre les bords extérieurs de la zone de tonte.

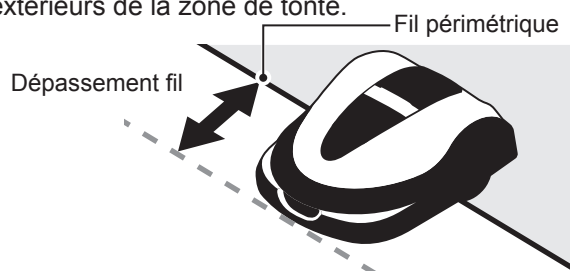

Tonte bordure :

Cette fonction permet de tondre la zone non tondue le long du fil périmétrique.

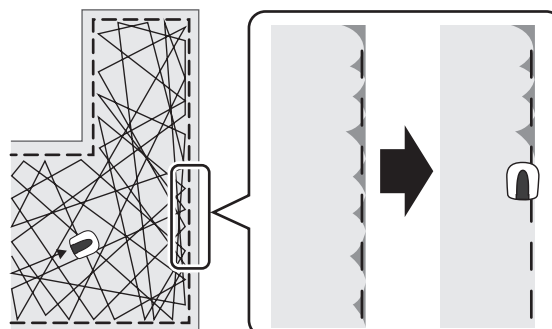

← Si la tonte des bordures est activée, la tondeuse fait le tour du jardin le long du fil périmétrique pour tondre la bordure avant de commencer la tonte habituelle.

● Tonte en spirale :

Cette fonction permet de concentrer l'activité de la tondeuse sur la zone où le gazon n'est pas complètement tondu ou la croissance du gazon est rapide.

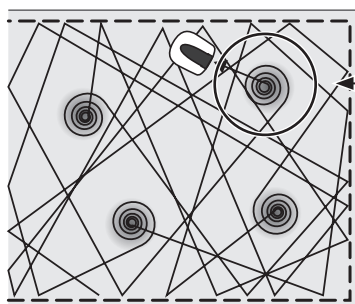

La tondeuse détecte la zone dense et tond alors en spirale.

Écran de menu



Écran d'accueil → **[2. Configuration du terrain]** → **[2. Mode manuel]**

Vous pouvez définir de quelle manière la tondeuse à gazon se déplace en tondant.

REMARQUE :

- Si vous souhaitez que la tondeuse travaille en mode manuel, changez le mode de travail en appuyant sur la touche . Pour plus de détails, consultez « 5. UTILISATION » (page 63).
- Parmi les paramètres des schémas de tonte, le paramètre [Mixte] est également disponible. Avec ce paramètre, la tondeuse à gazon alterne entre le schéma de tonte Aléatoire et le schéma de tonte Directionnel à intervalles réguliers.

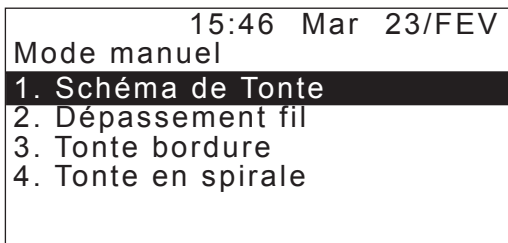

1

Sélectionnez [1. Schéma de tonte], puis appuyez sur la touche .

2

Sélectionnez [Aléatoire], [Directionnel] ou [Mixte] pour configurer le schéma de tonte, puis appuyez sur la touche .

3

Sélectionnez [2. Dépassement fil], puis saisissez les valeurs de dépassement du fil de 20 à 45, puis appuyez sur la touche .

4

Sélectionnez [3. Tonte bordure], puis appuyez sur la touche .

5

Sélectionnez [Marche] ou [Arrêt], puis appuyez sur la touche .

Si vous sélectionnez [Marche], allez à l'étape 6.

Si vous sélectionnez [Arrêt], allez à l'étape 8.

6

Sélectionnez [H] ou [AH], puis appuyez sur la touche .

7

Sélectionnez [Terminer], puis appuyez sur la touche .

8

Sélectionnez [4. Tonte en spirale], puis appuyez sur la touche .

9

Sélectionnez [Marche] ou [Arrêt], puis appuyez sur la touche .

■ Configuration du terrain

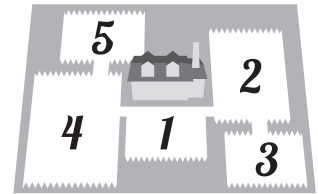

Écran de menu



Écran d'accueil → [2. Configuration du terrain] → [3. Configuration du terrain] → [1. Sens de la Boucle]

Vous pouvez définir le sens du déplacement de la tondeuse à gazon par rapport à la station d'accueil.

REMARQUE :

- Avant de configurer les paramètres, confirmez l'achèvement de l'installation de la station d'accueil et de la pose du fil périmétrique avec votre revendeur.
- Pour plus de détails relatifs au raccordement du fil périmétrique sur les bornes de la station d'accueil, consultez « Installation du fil périmétrique et son raccordement à la station d'accueil » (☞ page 16).

1

Sélectionnez le schéma d'installation. Il y a 4 schémas d'installation possibles.

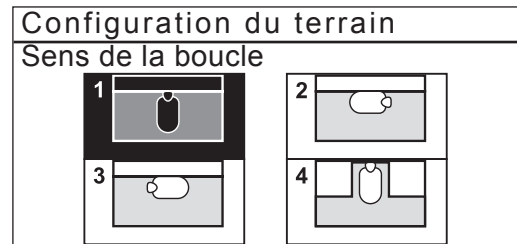

2

Appuyez sur la touche ⏪.

Écran de menu



Écran d'accueil → [2. Configuration du terrain] → [3. Configuration du terrain] → [2. Longueur de câble]

Vous pouvez configurer les informations sur la configuration de votre terrain pour y utiliser la tondeuse.

REMARQUE :

- Avant de configurer les paramètres, confirmez l'achèvement de l'installation de la station d'accueil et de la pose du fil périmétrique avec votre revendeur.
- Si la FICHE DE CONTRÔLE ET D'INSTALLATION DU DISTRIBUTEUR qui se trouve à la fin du manuel d'utilisateur a déjà été renseignée par votre revendeur, consultez-la pour définir les paramètres.

1

Saisissez les valeurs correspondant à la longueur du fil périmétrique et à la surface du terrain.

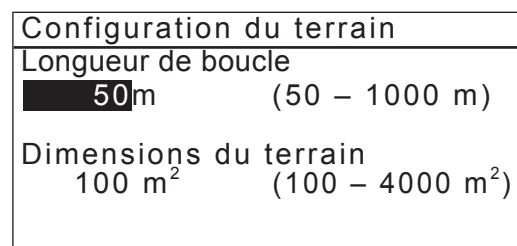

2

Appuyez sur la touche ⏪.

■ Configuration du retour



Écran de menu



Écran d'accueil → [2. Configuration du terrain] → [4. Configuration du retour] → [1. Largeur de passage]

Vous pouvez régler la distance minimale et maximale entre la tondeuse et le fil périmétrique lorsque la tondeuse retourne à la station d'accueil en longeant le câble périmétrique.

En définissant cette distance, vous pouvez éviter de former des traces dans le gazon, car la tondeuse retourne à la station d'accueil par des chemins différents.

S'il y a un passage étroit sur le chemin de la station d'accueil ou si la station d'accueil est installée dans un passage étroit, consultez le tableau ci-dessous pour déterminer les valeurs.

(Les valeurs du tableau sont recommandées et automatiquement attribuées si un passage étroit est défini dans l'assistant de configuration.)

Vous pouvez également effectuer un test de retour, puis modifier les valeurs à condition que la tondeuse à gazon puisse retourner à la station d'accueil.

Largeur de passage recommandée pour la configuration du retour

Niveau de configuration		Largeur de passage
Min	Max	
1	2	1,0 m à 1,2 m
1	2	1,3 m à 1,5 m
1	3	1,6 m à 1,8 m
3	5	1,9 m à 2,1 m
3	6	2,2 m à 2,4 m
3	7	2,5 m à 2,7 m
3	8	2,8 m à 3,0 m
3	10	Pas de paramètre

Si la station d'accueil est installée dans un coin, définissez la valeur max du niveau de configuration à 10 ou moins. Cependant, vous pouvez réaliser un test de retour, puis donnez-lui une valeur supérieure à 10, à condition que la tondeuse à gazon parvienne à retourner à la station d'accueil.

Exemple d'installation dans un coin :

Si le niveau de configuration est insuffisant, la tondeuse à gazon ne peut pas détecter la station d'accueil et la tondeuse à gazon risque de passer devant sans s'y arrêter.

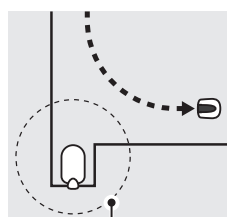

Réglage signal

Vous pouvez donner une valeur de 0 à 15 au niveau de configuration.

Tableau d'exemples de largeur de passage

Niveau de configuration	Largeur de passage
0	10 cm
1	25 cm
2	30 cm
3	35 cm
4	40 cm
5	50 cm
6	60 cm
7	70 cm
8	80 cm
9	90 cm
10	100 cm
11	110 cm
12	120 cm
13	130 cm
14	140 cm
15	150 cm

- La puissance du champ varie en fonction de la longueur de boucle. Plus la boucle est longue, plus le champ est faible, et à l'inverse, plus la boucle est courte, plus le champ est fort.
- Si la valeur est élevée, vous pouvez réduire les traces de roues laissées par la tondeuse dans le gazon (en évitant qu'elle n'emprunte toujours le même chemin),
- Les valeurs numériques de ce tableau sont des références pour le retour en ligne droite de la tondeuse à gazon à la station d'accueil.
- Les valeurs numériques peuvent varier en fonction des conditions réelles.

ASTUCE Donnez une valeur le plus élevée possible à la largeur de passage de façon à rejoindre la zone rapidement.

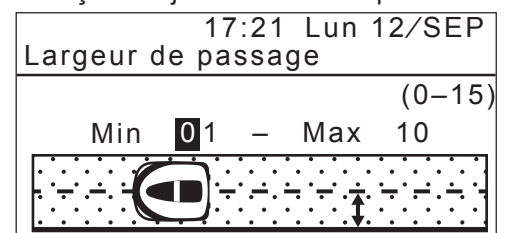

1 Saisissez une valeur de 0 à 15 pour [MIN] et [MAX].

2 Appuyez sur la touche ⏪.



Écran de menu

Écran d'accueil → [2. Configuration du terrain] → [4. Configuration du retour] → [2. Niveau de batterie mini]

Vous pouvez définir le pourcentage de capacité restante de la batterie pour laquelle la tondeuse commence à retourner vers la station d'accueil.

ASTUCE Plus le fil périmétrique est long, plus cette valeur doit être élevée.

1

Sélectionnez [Auto] ou saisissez un pourcentage de capacité résiduelle de la batterie.

La plage du pourcentage de capacité résiduelle de la batterie est 10 à 50 %.

17:59 Mar 23/FEV
Niveau de batterie mini
Ceci détermine le moment où la tondeuse retourne à la station.
<input checked="" type="checkbox"/> Auto
<input type="checkbox"/> 10 % (10 – 50 %)

2

Appuyez sur la touche .



Écran de menu

Écran d'accueil → [2. Configuration du terrain] → [4. Configuration du retour] → [0. Tester retour station]

Vous pouvez tester si la tondeuse à gazon retourne correctement à la station d'accueil.

REMARQUE :

- Effectuez ce test lorsque la tondeuse n'est pas branchée à la station d'accueil.

ASTUCE Testez le retour par les différents passages.

1

Sélectionnez [sens horaire (H)] ou [sens antihoraire (AH)].

Tester retour station
Sens de retour
Horaire (H)
Antihoraire (AH)

2

Appuyez sur la touche .

Confirmez le paramètre sélectionné du sens du retour à la station d'accueil.

3

Fermez le capot du clavier de contrôle.

La tondeuse retourne à la station d'accueil.

4

Lorsque la tondeuse est raccordée à la station d'accueil, appuyez sur la touche STOP.

Le capot du clavier de contrôle s'ouvre. Le message « Test terminé » s'affiche.

Écran de menu



Écran d'accueil → [2. Configuration du terrain] → [5. Hauteur de coupe]

Vous pouvez configurer la hauteur de coupe.

REMARQUE :

- Nous vous recommandons de choisir une hauteur de coupe permettant une coupe de 5 mm d'herbe maxi.

1

Réglez la hauteur de coupe à l'aide des touches ▲▼, puis appuyez sur la touche ↵.

2

Si vous sélectionnez [Calibrer], puis appuyez sur la touche ↵, le disque de coupe se déplace jusqu'à la hauteur de coupe réglée. Vous pouvez vérifier la hauteur de coupe.

- en atteignant sa position maxi et mini, le moteur de coupe émet un bruit caractéristique.

3

Appuyez sur la touche ⏪, page précédente.

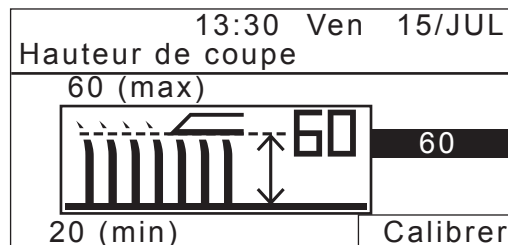

■ Test du système

■ Test du signal

Vous pouvez vérifier si le signal du fil périmétrique atteint correctement la tondeuse à gazon et en confirmer la puissance.

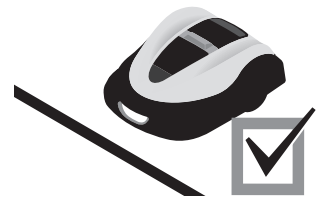

 **Écran d'accueil** → Écran de menu → **[3. Diagnostic]** → **[1. Test du signal]**

Niveau de réception	Puissance du signal
Niv0	Pas de signal boucle
Niv1	Faible
↑ ↓	↑ ↓
Niv5	Modéré
↑ ↓	↑ ↓
Niv10	Forte

■ Tester points de départ

Vous pouvez vérifier si la tondeuse à gazon peut retourner correctement vers la station d'accueil et si elle peut atteindre tous les points de départ conformément aux paramètres.

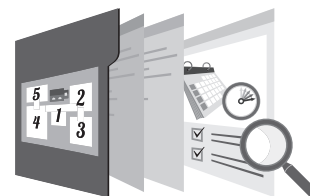

Écran de menu



Écran d'accueil → **[3. Diagnostic]** → **[2. Tester points de départ]** → **[1. Point 1]** à **[5. Point 5]**

Vous pouvez configurer 5 points de départ.

REMARQUE :

- Effectuez ce test lorsque la tondeuse est branchée à la station d'accueil.

1

Sélectionnez un point de 1 à 5 que vous souhaitez tester, puis appuyez sur la touche .

2

Confirmez la valeur des paramètres des points sélectionnés.

3

Fermez le capot du clavier de contrôle.

La tondeuse se déplace vers le point de départ sélectionné.

Lorsque le test est réussi, la tondeuse roule doucement d'un côté à l'autre, montrant ainsi l'angle de départ minimal et l'angle de départ maximal, puis elle émet un bip.

4

Appuyez sur la touche STOP.

Le capot du clavier de contrôle s'ouvre. Le message « Modifier le point de démarrage ? » s'affiche.

5

Sélectionnez [Oui] ou [Non] à la question, puis appuyez sur la touche .

Si vous sélectionnez [Oui], l'écran Points de départ s'affiche. Vous pouvez modifier les paramètres du point de départ testé.

Si vous sélectionnez [Non], vous retournez à l'écran précédent.

REMARQUE :

- Pour plus de détails sur la configuration du point de départ, consultez « Définition des points de départ » (📖 page 22).



Écran de menu
Écran d'accueil → **[3. Diagnostic]** → **[2. Tester points de départ]** → **[0.Station]**

Vous pouvez tester si la tondeuse à gazon retourne correctement à la station d'accueil.

REMARQUE :

- Effectuez ce test lorsque la tondeuse n'est pas branchée à la station d'accueil.

1

Sélectionnez [sens horaire (H)] ou [sens antihoraire (AH)].

2

Appuyez sur la touche . Confirmez le paramètre sélectionné du sens du retour à la station d'accueil.

3

Fermez le capot du clavier de contrôle. La tondeuse retourne à la station d'accueil.

4

Lorsque la tondeuse est raccordée à la station d'accueil, appuyez sur la touche STOP.

Le capot du clavier de contrôle s'ouvre. Le message « Test terminé » s'affiche.

REMARQUE :

- Pour plus de détails sur la configuration du retour à la station, consultez « Configuration du retour » (📖 page 46).

Affichage de l'historique

Historique de fonctionnement

Vous pouvez vérifier la durée cumulée de fonctionnement et de recharge de la tondeuse à gazon.

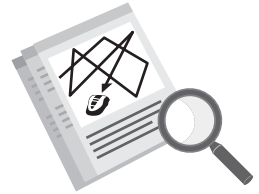

Écran de menu



Écran d'accueil → **[4. Historique]** → **[1. Historique de fonctionnement]** → **[1. Temps d'utilisation]**

Vous pouvez afficher le temps pendant lequel la tondeuse à gazon s'est déplacée ainsi que le temps pendant lequel la tondeuse à gazon s'est chargée.

1
2

Vérifiez l'historique.

Appuyez sur la touche  pour retourner à l'écran précédent.

	15:41 Mer 24/FEV
	Temps d'utilisation
C'est le temps de coupe total. →	Moteur de lame 180h55min
C'est le temps de charge total. →	Recharge 140h37min

■ Historique de travail

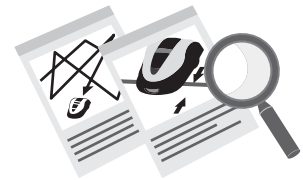

Écran de menu

Écran d'accueil → [4. Historique] → [1. Historique de fonctionnement] → [2. Historique de travail]

Vous pouvez afficher l'historique Tonte de la tondeuse à gazon (temps de déplacement de la tondeuse à gazon), l'historique Retour (temps de retour de la tondeuse à gazon à la station d'accueil), et l'historique Charge (temps de charge de la tondeuse à gazon).

REMARQUE :

– Seul l'historique du mode automatique est affiché.

1

Vérifiez l'historique en appuyant sur les touches ▲▼ pour faire défiler le menu.

2

Appuyez sur la touche ⏪ pour retourner à l'écran précédent.

Chaque durée indique le temps de tonte de la tondeuse (durée pendant laquelle les lames ont tourné). L'entrée la plus récente est [01] et la plus ancienne est [10].

15:41 Mer 24/FEV		
Historique de travail		
Tonte		
01 : 22 min	1	06 : 43 min 3
02 : 60 min	2	07 : 67 min 4
03 : 53 min	3	08 : 33 min 5
04 : 12 min	1	09 : 59 min 1
05 : 62 min	2	10 : 45 min 2

Le numéro du point de départ depuis lequel la tondeuse a travaillé est affiché.

Ce triangle indique qu'il y a une autre page. Utilisez les touches ▲▼ pour changer de page.

Ceci représente le temps nécessaire pour revenir à la station d'accueil après la fin de la tonte. Une nouvelle entrée est ajoutée dans la liste de l'historique chaque fois que la tondeuse revient à la station.

15:41 Mer 24/FEV		
Historique de travail		
Historique de retour		
01 : 5 min	06 : 7 min	
02 : 8 min	07 : 10 min	
03 : 10 min	08 : 5 min	
04 : 5 min	09 : 8 min	
05 : 8 min	10 : 10 min	

L'heure de l'entrée la plus récente de recharge est affichée en premier.

15:41 Mer 24/FEV		
Historique de travail		
Recharge		
01 : 32 min	06 : 43 min	
02 : 66 min	07 : 77 min	
03 : 53 min	08 : 33 min	
04 : 42 min	09 : 59 min	
05 : 71 min	10 : 45 min	

■ Historique défauts

Vous pouvez afficher l'historique des défauts de la tondeuse à gazon (en cas de défaut).

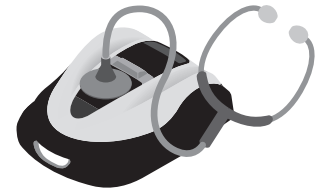

Écran de menu



Écran d'accueil → [4. Historique] → [2. Historique défauts]

L'historique des défauts qui se sont produits est enregistré.

REMARQUE :

- Si la même erreur se reproduit plusieurs fois le même jour, seule la première occurrence de l'erreur est sauvegardée.

1

Sélectionnez une entrée de l'historique des défauts à l'aide des touches ▲▼.

2

Appuyez sur la touche ⏪.

Les informations du défaut s'affichent. Pour plus de détails sur les défauts, consultez « 7 DÉPANNAGE » (page 70).

3

Appuyez sur la touche ⏩ pour retourner à l'écran précédent.

L'entrée de défaut la plus récente est affichée en premier. Appuyez sur la touche ⏪ pour plus d'informations.

13:33 Ven 15/JUL			
Historique défauts			
1	3A127	15.07.16	13:31
2	3A122	15.07.16	13:23
3	3A111	15.07.16	13:23
4	3A136	15.07.16	13:17
5	3A136	15.07.16	10:01
6	3A136	15.07.16	10:00

Ce triangle indique qu'il y a une autre page. Utilisez les touches ▲▼ pour changer de page.

Les informations sur le défaut et l'heure du défaut s'affichent.

13:33 Ven 15/JUL	
Historique défauts	
01:	Erreur hauteur de coupe
Avertissement	
15.07.2016 13:31	

■ Configuration du système

■ Langue

Vous pouvez définir la langue d'affichage des menus.



 **Écran d'accueil** → **[5. Configuration système]** → **[1. Langue]**

Sélectionnez la langue affichée à l'écran parmi 12 langues.

1

Sélectionnez la langue de votre choix.

2

Appuyez sur la touche ⏪.

3

Appuyez sur la touche ⏩ pour retourner à l'écran précédent.

■ Écran/Son



 **Écran d'accueil** → **[5. Configuration système]** → **[2. Écran/Son]** → **[Contraste]**

Vous pouvez définir le contraste de l'écran du clavier de contrôle.

1

Modifiez le niveau de contraste à l'aide des touches ▲▼.

2

Appuyez sur la touche ⏪.

3

Appuyez sur la touche ⏩ pour retourner à l'écran précédent.

 **Écran d'accueil** → **[5. Configuration système]** → **[2. Écran/Son]** → **[Fond écran]**

Vous pouvez définir la couleur du fond de l'écran du clavier de contrôle.

1

Sélectionnez [Blanc] ou [Noir] en appuyant sur les touches ▲▼.

2

Appuyez sur la touche ⏪.

3

Appuyez sur la touche ⏩ pour retourner à l'écran précédent.

Écran de menu

 **Écran d'accueil** → **[5. Configuration système]** → **[2. Écran/Son]** → **[Clavier]**

Vous pouvez définir si une pression sur les touches du clavier de contrôle émet un bip ou non.

1

Sélectionnez [Marche] ou [Arrêt], puis appuyez sur les touches ▲ ▼.

2

Appuyez sur la touche ←.

3

Appuyez sur la touche ⏪ pour retourner à l'écran précédent.

■ Date et heure

Vous pouvez définir la date et l'heure interne pour la tondeuse à gazon.



Écran de menu

 **Écran d'accueil** → **[5. Configuration système]** → **[3. Date et heure]**

Définissez la date et l'heure de la tondeuse à gazon. Le programmeur fonctionne en se basant sur ce paramètre de date et d'heure.

1

Saisissez la date au format {Jour}/{Mois}/{Année}, ainsi que l'heure au format 24 heures à l'aide des touches numériques.

2

Appuyez sur la touche ←.

3

Appuyez sur la touche ⏪ pour retourner à l'écran précédent.

■ Sécurité

Les réglages de sécurité sont utilisés pour empêcher que la tondeuse ne soit manœuvrée par d'autres personnes.



Écran de menu
 Écran d'accueil → [5. Configuration système] → [4. Sécurité] → [1. Alarme]

REMARQUE :

– Avant de choisir [1. Alarme], il se peut que vous deviez taper votre code PIN. Si vous avez oublié votre code PIN, consultez votre revendeur.

Ce paramètre active ou désactive l'alarme. Lorsqu'il a la valeur [Arrêt], toutes les alarmes autres que celle qui retentit lorsque les lames commencent à tourner sont désactivées.

REMARQUE :

– Le paramètre [Arrêt] désactive également l'alarme de sécurité qui retentit quand le PIN (numéro d'identification personnel) incorrect est saisi 3 fois d'affilée.

1

Sélectionnez [Marche] ou [Arrêt], puis appuyez sur les touches ▲ ▼.

2

Appuyez sur la touche ☺.

3

Appuyez sur la touche ☹ pour retourner à l'écran précédent.

Écran de menu
 Écran d'accueil → [5. Configuration système] → [4. Sécurité] → [2. Créer code PIN]

REMARQUE :

– Avant de sélectionner [2. Créer code PIN], vous êtes invité à saisir votre code PIN. Si vous avez oublié votre code PIN, consultez votre revendeur.

Vous pouvez modifier le code PIN utilisé pour déverrouiller les menus du clavier de contrôle. Veillez à changer le code PIN pour éviter le vol de la tondeuse à gazon, les accès non autorisés, etc.

1

Saisissez un nouveau code PIN à l'aide des touches numériques.

2

Appuyez sur la touche ☺.
Le message « Activé » s'affiche.

3

Appuyez sur la touche ☹ pour retourner à l'écran précédent.

REMARQUE :

– Saisissez votre code PIN dans l'espace prévu. Consultez la « FICHE DE CONTRÔLE ET D'INSTALLATION DU DISTRIBUTEUR » (☞ page 100).

Remise à zéro

Vous pouvez réinitialiser la configuration d'usine.

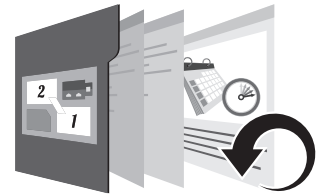



 **Écran de menu**
Écran d'accueil → [5. Configuration système] → [5. Remise à zéro] → [1. Retour config. usine]

Exécutez cette commande pour restaurer tous les paramètres d'usine par défaut.

REMARQUE :

- Cette commande n'effacera pas l'historique de la tondeuse (Historique de travail et Historique défauts). Elle restaure uniquement les paramètres de la tondeuse.
- Consultez votre revendeur avant d'exécuter cette commande.
- La configuration revendeur sera perdue si vous utilisez cette commande.

- 1 Saisissez votre code PIN, puis appuyez sur la touche .
- 2 Sélectionnez [Oui].
- 3 Appuyez sur la touche . Après l'affichage du message « Activé », l'alimentation est coupée.

 **Écran de menu**
Écran d'accueil → [5. Configuration système] → [5. Remise à zéro] → [2. Restaurer config. revendeur]

Restauration de la configuration du revendeur.

REMARQUE :

- Cette commande n'effacera pas l'historique de la tondeuse (Historique de travail et Historique défauts). Elle restaure uniquement les paramètres de la tondeuse.
- Consultez votre revendeur avant d'exécuter cette commande.

- 1 Sélectionnez [Oui].
- 2 Appuyez sur la touche . Après l'affichage du message « Terminé ».

Aide

Vous pouvez afficher des informations sur la tondeuse, notamment le nom du modèle, le numéro de série du châssis et la version logicielle.



 **Écran de menu**
Appuyez et maintenez la touche numérique « 0 »

Aide		11:04 Mer 24/FEV
Honda Power Equipment		
Miimo	:HRM3000	Nom du modèle
	:MBFF-1000001	Numéro de série du châssis
Version logiciel		
ECU châssis	:1.0.0	Version logiciel
ECU écran	:1.0.0	

REMARQUE :
 - Si le numéro du châssis est « 000000 », consultez votre revendeur.

5 Préparation Mii-monitor

■ À propos de Mii-monitor

Mii-monitor est une application sur smartphone ou tablette pour la HRM3000. Elle communique avec la HRM3000 via Bluetooth®. Le smartphone doit disposer d'une connexion à l'Internet.



REMARQUE :

- Les images de ce manuel ne sont données qu'à titre indicatif. Elles peuvent différer du produit réel ;
- Les fonctions, les écrans, la conception, etc. figurant dans ce manuel peuvent être modifiés sans préavis ;
- Les méthodes d'utilisation (écrans, procédures) décrites dans ce manuel sont données à titre d'exemple. Elles peuvent différer en fonction du modèle de votre smartphone.

■ Fonctions de Mii-monitor

- Configuration identique à celle du clavier de contrôle de la tondeuse
- Télécommande de la tondeuse
- Sauvegarde et réinitialisation de vos réglages sur le serveur Honda
- Envoi de rapports de panne à votre revendeur en cas d'anomalie

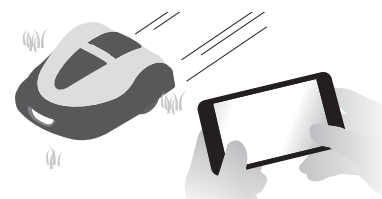

■ En savoir plus sur Mii-monitor

Pour plus d'informations sur l'utilisation de Mii-monitor et les modèles de smartphones et tablettes pris en charge, consultez le guide d'utilisation de Mii-monitor (manuel en ligne).

Pour trouver l'application, visitez www.hppsv.com/link/OM000231HME/



■ Installation de Mii-monitor

Scannez le code QR pour télécharger Mii-monitor.

Des frais de transmission de données peuvent s'appliquer lors du téléchargement de l'application.

App Store®



Google Play™



Jumelage d'un appareil (connexion via Bluetooth®)

- Il n'est pas possible de connecter plus d'un ID utilisateur au même Miimo. Si vous souhaitez connecter plus d'un smartphone/tablette à votre Miimo, le même ID utilisateur doit être utilisé sur tous les dispositifs.
- Pour utiliser la tondeuse avec Mii-monitor, il vous faut la jumeler avec un smartphone ou une tablette.
- Pour jumeler la tondeuse, il vous faut réaliser sa configuration initiale.
- Le Bluetooth® est une technologie de communication à très courte distance. Elle fonctionne à une distance de 3 m environ.

1 Appuyez sur la touche **I** (Marche) du clavier de contrôle.

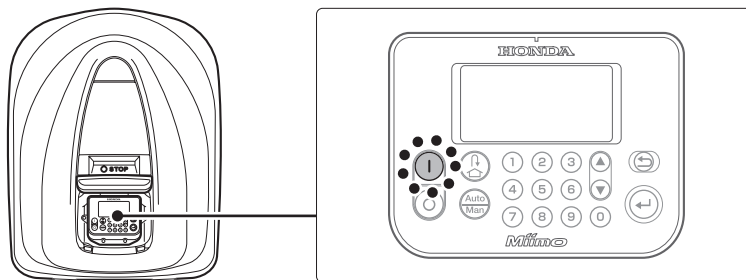

2 Activez le Bluetooth® sur votre smartphone.

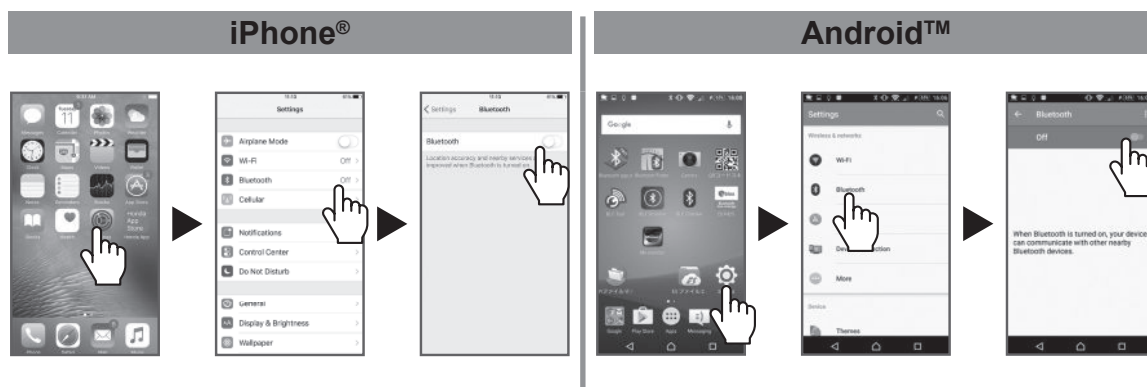

3 Après quelques instants, les résultats de la recherche s'affichent.
Tapez le numéro de série de la tondeuse à gazon que vous souhaitez jumeler (☞ page 9).



Si le numéro de série de la tondeuse ne s'affiche pas, le Bluetooth® de la tondeuse ou le smartphone est figé.

Éteignez la tondeuse et désactivez le Bluetooth® du smartphone, puis réactivez-le et rallumez la tondeuse, enfin réessayez de les jumeler.

Enregistrement d'un utilisateur

1 Tapez sur [Nouvel enregistrement] dans l'écran de connexion.

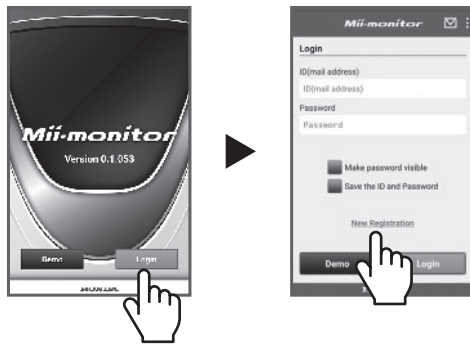

5 Saisissez un mot de passe.
– Le nombre de caractères n'est pas limité.

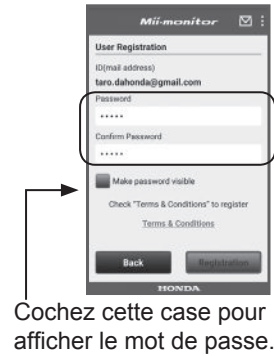

Cochez cette case pour afficher le mot de passe.

2 Enregistrez un numéro de série (☞ page 9).
Code QR Saisie manuelle

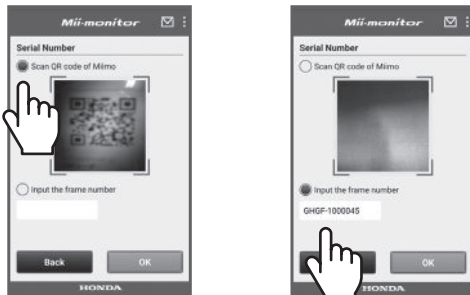

6 Tapez sur [Conditions générales], puis confirmez le contenu. Si vous acceptez, tapez sur [J'accepte].

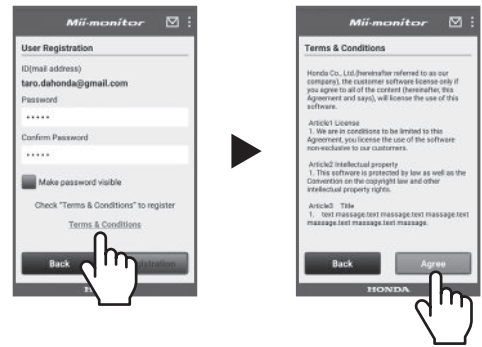

3 Vérifiez que votre saisie est correcte.



7 Tapez sur [Enregistrement] pour envoyer les renseignements saisis au serveur Honda.

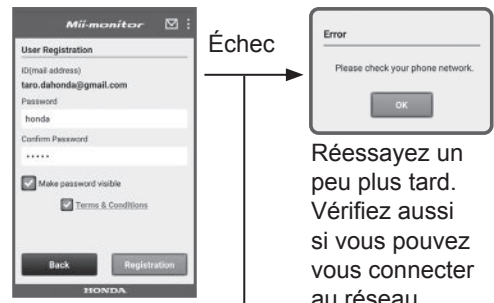

Réessayez un peu plus tard. Vérifiez aussi si vous pouvez vous connecter au réseau.

4 Saisie [Informations utilisateur].
Les champs marqués d'un astérisque (*) sont obligatoires.

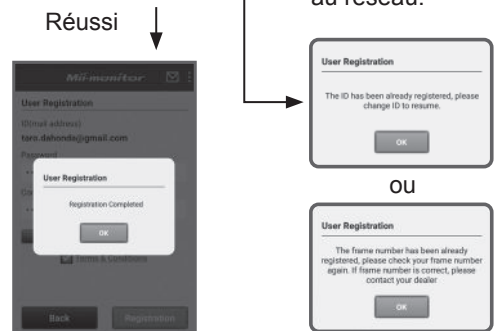

OU

Contactez le revendeur qui vous a vendu la tondeuse.

Le menu s'affiche après connexion à un appareil

Si un smartphone proche peut être connecté, l'écran suivant s'affiche lorsque vous appuyez sur la touche STOP.

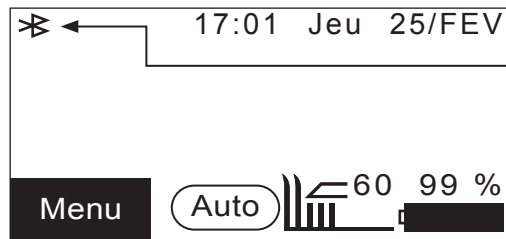
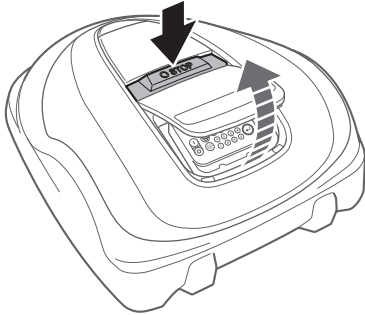

Affiché si un appareil est disponible pour la connexion.



Affiché pendant la télécommande.

6 UTILISATION

Contrôle de la zone de tonte

Avant la mise en service de la tondeuse, assurez-vous qu'aucun animal de compagnie ou de corps étranger ne se trouve dans la zone de tonte.

Mettez la tondeuse à gazon hors tension avant de retirer tout corps étranger.

PRECAUTION :

- Si la zone de tonte présente des trous (terriers de lapin, etc.), comblez-les de telle sorte que la zone de tonte soit plane. Vérifiez périodiquement l'absence de trous dans la zone de tonte.

Assurez-vous également que la hauteur maximale du gazon est de 65 mm.

REMARQUE :

- Réglez la hauteur de coupe à 5 mm au plus, de la hauteur de l'herbe. Pour plus de détails sur le réglage de la hauteur des lames, consultez « Paramétrage de la hauteur des lames » (☞ page 67).

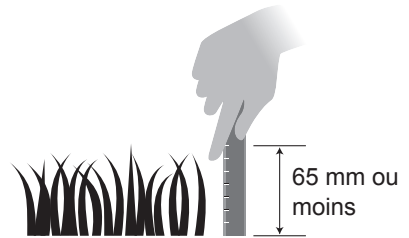

Si le gazon de la zone de tonte est plus haut que 65 mm, tondez-le à l'aide d'une tondeuse conventionnelle.

Branchement à une source d'alimentation

Suivez les étapes ci-dessous lors du branchement à une source d'alimentation.

Suivez ces étapes en sens inverse lorsque vous débranchez la tondeuse d'une source d'alimentation.

Pour plus de détails sur le déplacement de l'adaptateur secteur ou de son branchement à une autre prise de courant, consultez votre revendeur.

REMARQUE :

- Raccordez uniquement la station à un réseau électrique protégé par un disjoncteur différentiel, avec un courant de déclenchement ne dépassant pas 30 mA.

1

Retirez le capot de la station d'accueil.

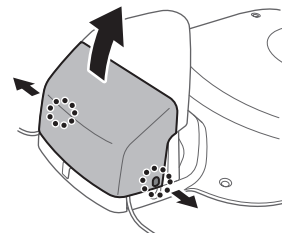

2

Si le cordon d'alimentation de l'adaptateur secteur n'est pas assez long, rallongez-le au moyen de la rallonge.

Branchez le connecteur du cordon d'alimentation sur le connecteur interne de la station.

REMARQUE :

- Pour débrancher les connecteurs, veillez à soulever la languette.
- Si la longueur du cordon n'est pas suffisante malgré l'utilisation d'une rallonge, prolongez le branchement côté prise de courant.

Côté prise de courant

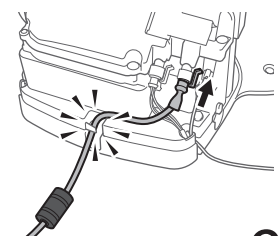
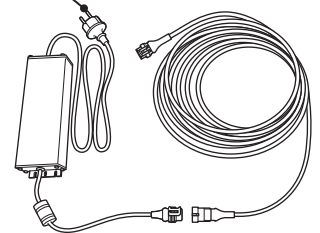

3 Posez le capot de la station d'accueil.

PRECAUTION :

Ne fixez pas le cordon d'alimentation au moyen des cavaliers destinés à fixer le fil périmétrique, car ils risquent d'endommager le cordon.

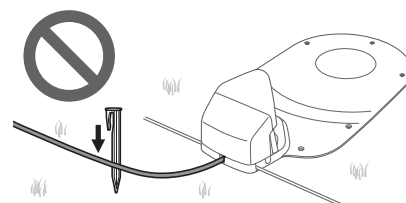

4 Branchez la fiche de l'adaptateur secteur dans une prise de courant de la tension appropriée.

Tension de prise de courant pour les types E et S : 230 Vca
Tension de prise de courant pour le type B : 240 Vca

Test de la tondeuse à gazon

Avant de commencer, vérifiez que la tondeuse soit bien positionnée sur sa station.

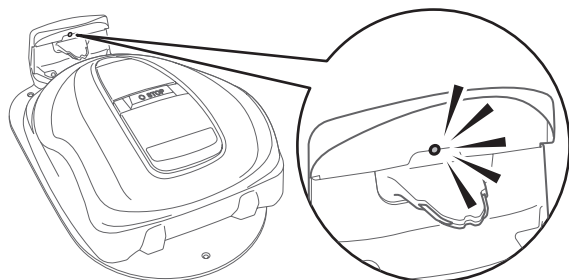

Le voyant situé au-dessus du connecteur de charge de la station d'accueil s'allume comme suit :

Couleur	Description
Vert	Le signal de la station d'accueil est correct.
Vert (clignotant)	Le fil périmétrique est trop long.
Orange	La tondeuse à gazon est convenablement reliée à la station d'accueil.
Orange (clignotant)	Un problème de signal s'est produit, déconnexion ou coupure du fil périmétrique, par exemple. Consultez votre revendeur.
Rouge (clignotant)	Un problème de signal de la station s'est produit, déconnexion ou coupure du fil de la station, par exemple. Consultez votre revendeur.
Rouge	Défaut de la station d'accueil. Contrôlez les connecteurs (☞ page 79). Consultez votre revendeur.
Éteint	Vérifiez la connexion au cordon d'alimentation. Si la station d'accueil est correctement connectée à l'alimentation, il s'agit d'une panne d'alimentation. Consultez votre revendeur.

PRECAUTION :

– Ne touchez pas au connecteur de charge. Dans le cas contraire, vous risquez de vous blesser.

Mise sous tension/hors tension de la tondeuse

Mise sous tension de la tondeuse

Quand la batterie est chargée, appuyez sur la touche **⏻** (Marche) pour allumer la tondeuse. La touche **⏻** (Marche) se trouve sur le clavier de contrôle à l'arrière de la tondeuse.

⚠ ATTENTION

– Pour arrêter la tondeuse, approchez-vous-en par l'arrière. En vous approchant par l'avant ou les côtés, vous risquez d'entrer involontairement en contact avec la tondeuse et tomber si celle-ci commence à se déplacer.

1 Appuyez sur la touche **STOP**.
Le capot du clavier de contrôle s'ouvre.

- 2** Appuyez sur la touche **I** (Marche) du clavier de contrôle.
La tondeuse est mise sous tension et le clavier de contrôle affiche l'écran de démarrage.

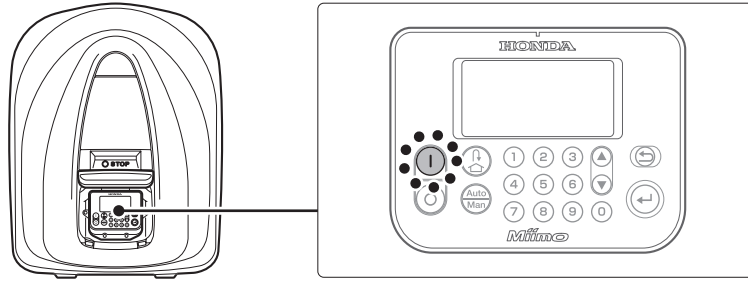

● Saisie de votre code PIN (mot de passe)

Lorsque vous allumez la tondeuse, vous devez saisir le code PIN.

- 1** Saisissez le code PIN à l'aide des touches numériques.

REMARQUE :

- Pour modifier le code PIN, consultez « 4 PARAMÈTRES DES MENUS » (☞ page 30).



- 2** Appuyez sur la touche **↵**.
L'écran d'accueil s'affiche.

REMARQUE :

- Si vous saisissez un code PIN incorrect à trois reprises, le clavier de contrôle se verrouille pendant cinq minutes pendant lesquelles vous ne pourrez réaliser aucune opération.
- Si vous oubliez votre code PIN, consultez votre revendeur.
- Si un message d'erreur s'affiche, consultez « 7 DÉPANNAGE » (☞ page 70).



● Mise hors tension de la tondeuse

- 1** Appuyez sur la touche **STOP**.
Le capot du clavier de contrôle s'ouvre.

- 2** Appuyez sur la touche **⊙** (Arrêt) du clavier de contrôle.

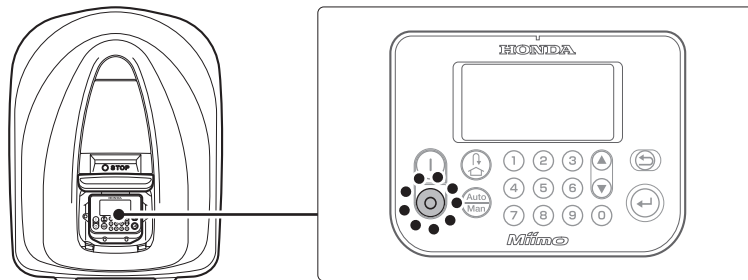

REMARQUE :

- Lorsque vous éteignez la tondeuse, elle ne recommencera pas à fonctionner même si vous avez configuré le programmateur.

Fonctionnement de la tondeuse à gazon en mode Auto

Ces instructions permettent d'utiliser la tondeuse pendant les périodes programmées dans les paramètres du mode Auto.

REMARQUE :

Pour plus de détails concernant des paramètres, consultez « 4 PARAMÈTRES DES MENUS » (☞ page 30).

⚠ ATTENTION

– Veillez à appuyer sur la touche **STOP** avant d'appliquer la procédure suivante.

1 Appuyez sur la touche .

2 Si [Auto] est affiché sur l'écran d'accueil, allez à l'étape 2.
Si [Man] est affiché sur l'écran d'accueil, appuyez sur la touche  (Auto/Manuel) jusqu'à ce que [Auto] s'affiche.

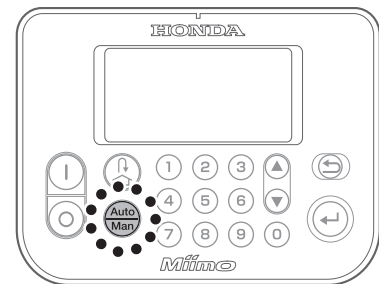

Pour des détails sur les icônes de l'écran, consultez « Écran d'accueil » (☞ page 11).

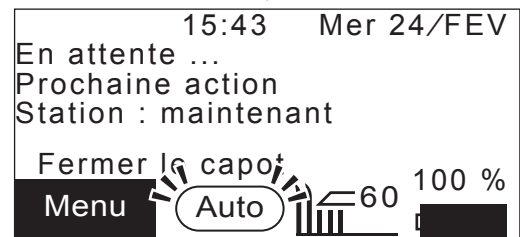

3 Fermez le capot du clavier de contrôle.

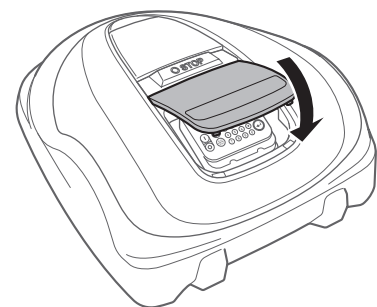

La configuration est maintenant terminée. La tondeuse commence à tondre à l'heure programmée en mode Automatique.
Pour plus de détails concernant des paramètres, consultez « 4 PARAMÈTRES DES MENUS » (☞ page 30).

REMARQUE :

– Si vous appuyez sur la touche  (Arrêt) après avoir configuré ces paramètres, la tondeuse à gazon ne s'activera pas.

Réglage de la hauteur des lames

La hauteur des lames détermine la hauteur de coupe du gazon.

Testez la tondeuse sur une petite surface, ajustez la hauteur des lames selon vos préférences.

⚠ ATTENTION

– Veillez à appuyer sur la touche **STOP** avant d'appliquer la procédure suivante.

PRECAUTION :



- Évitez de couper le gazon trop court en une seule fois. Tondez-le progressivement petit à petit.
- Évitez de couper plus de 5 mm de gazon à la fois. Si vous souhaitez couper plus de 5 mm, faites-le progressivement par étapes de 5 mm maximum par semaine. Exemple : il convient de passer de 50 à 30 mm en 4 semaines par échelons de 5 mm.

1

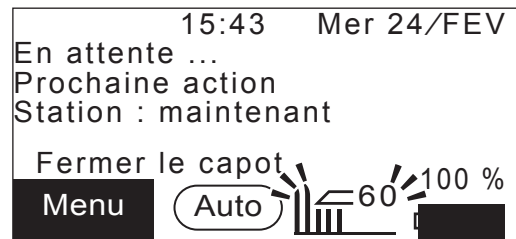
Sélectionnez  sur l'écran d'accueil, puis appuyez sur la touche .



2

Vérifiez que la valeur (20 – 60) est choisie pour la hauteur de coupe, puis appuyez sur la touche .
– Vous pouvez choisir la valeur (20 – 60) ou [Calibrer] à l'aide des touches  .

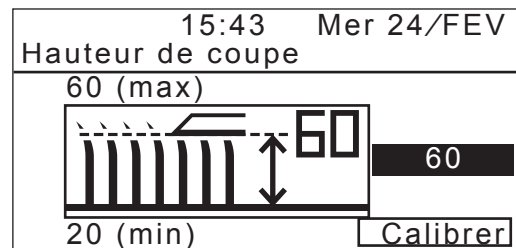

3

Réglez la hauteur de coupe à l'aide des touches  , puis appuyez sur la touche .

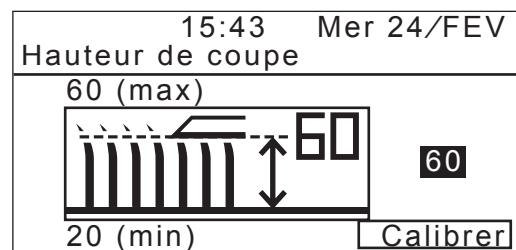

4

Si vous sélectionnez [Calibrer], puis appuyez sur la touche , le disque de coupe se déplace jusqu'à la hauteur de coupe réglée. Vous pouvez vérifier la hauteur de coupe.

- En atteignant les positions supérieures et inférieures, le disque de coupe émet des bruits d'enclenchement.

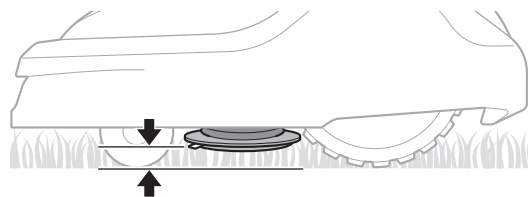

5

Si vous appuyez sur la touche , vous retournez à l'écran d'accueil.

Vérifications hebdomadaires

Inspectez la tondeuse et la station d'accueil une fois par semaine pour en éliminer la terre et l'herbe. Vérifier également si les lames et le disque de coupe ont été endommagés et vérifiez s'il n'y a pas d'autres problèmes.

● **Nettoyage de la tondeuse et de la station d'accueil**

De la terre et de l'herbe peuvent s'accumuler sur le dessus et le dessous de la tondeuse, de la station d'accueil et de la prise de charge pendant et après la tonte.

Pour plus de détails sur la manière de nettoyer la tondeuse, consultez « 8 ENTRETIEN » (☞ page 75).

● **Vérification de l'absence de problèmes sur les lames et le disque de coupe**

Les lames et le disque de coupe peuvent être endommagés pendant la tonte. Veillez à effectuer des contrôles hebdomadaires des lames et du disque de coupe.

Pour plus de détails sur la façon de contrôler les lames et le disque de coupe, consultez « 8 ENTRETIEN » (☞ page 75).

Transport de la tondeuse à gazon

Lorsque vous transportez la tondeuse, observez les points suivants

⚠ ATTENTION

- Ne transportez pas la tondeuse avec les lames orientées vers vous.
- Veillez à éviter de laisser tomber la tondeuse en la transportant.
- Veillez à appuyer sur la touche STOP, puis d'appuyer sur la touche ☉ (Arrêt) pour couper l'alimentation avant d'appliquer la procédure suivante :
- Assurez-vous que la tondeuse (en particulier les lames) ne touche personne lorsque vous la transportez.

1. Appuyez sur la touche STOP pour ouvrir le capot du clavier de contrôle, puis appuyez sur la touche ☉ (Arrêt).
2. Fermez le capot du clavier de contrôle.
3. Saisissez la tondeuse par sa poignée de transport.

Soulevez la tondeuse par l'arrière à l'aide d'une main, les lames étant orientées loin de vous.

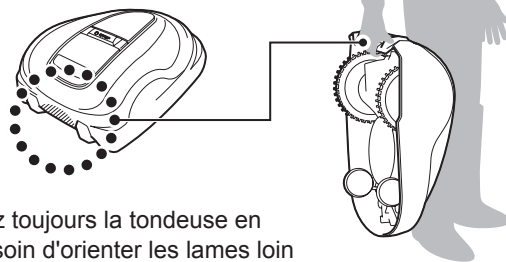

Saisissez toujours la tondeuse en prenant soin d'orienter les lames loin de vous.

PRECAUTION :

- lorsque vous transportez la tondeuse, veillez à la saisir par sa poignée de transport située à l'arrière en bas de la tondeuse. Si vous la transportez en la saisissant par une autre partie, vous risquez de vous blesser avec les lames ou par la prise de charge de la tondeuse ; la tondeuse peut aussi tomber et être endommagée ;
- ne soulevez pas et ne transportez pas la tondeuse en la saisissant par l'ouverture à l'avant ;
- ne transportez pas la tondeuse si elle est reliée à la station d'accueil. La tondeuse et la station d'accueil risquent d'être endommagées ;

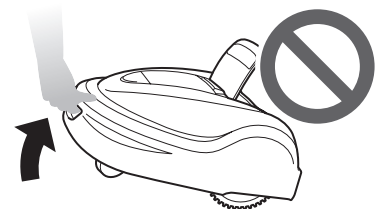

- vous pouvez utiliser la fonction télécommande de l'application « Mii-monitor » pour déplacer la tondeuse. En utilisant la télécommande, respectez les consignes de sécurité suivantes :
 - travaillez dans une zone suffisamment éclairée ;
 - évitez de travailler sur de l'herbe mouillée ;
 - veillez à ne pas perdre l'équilibre sur les terrains inclinés.
 - ne forcez pas la tondeuse à gazon à se connecter à la station d'accueil en utilisant la télécommande. Ceci pourrait endommager la station d'accueil.

7 DÉPANNAGE

■ Avant de consulter votre revendeur

Dans le cas où vous rencontreriez un problème pour lequel vous souhaitez consulter votre revendeur, munissez-vous des informations suivantes.

- Manuel d'utilisateur
- Rappelez-vous de travaux récents dans votre jardin.
- Informations [Historique défauts]

Écran de menu

 Écran d'accueil → [4. Historique] → [2. Historique défauts]

Une option de Mii-monitor permet d'envoyer des rapports de pannes à votre revendeur.

Si le problème n'est pas résolu, même après consulté le guide de dépannage suivant, envoyez un rapport de panne à votre revendeur.

 Page d'accueil → ≡ (en haut à droite) → [Aide et lien] → [Envoi d'un rapport de panne au revendeur]

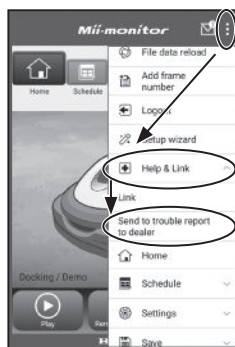

Messages

Si un des messages suivants s'affiche sur l'écran, suivez le présent guide de dépannage pour résoudre le problème avant de consulter votre revendeur. Si le problème persiste, contactez votre revendeur.

Message	Origine	Solution
Signal perdu	La tondeuse ne détecte pas le signal du fil périmétrique.	Vérifiez si les connecteurs du fil périmétrique sont correctement branchés. Si le message ne disparaît pas, consultez votre revendeur.
Capacité batterie faible	La batterie n'est pas assez chargée.	Augmentez le niveau de batterie mini avant retour. Consultez « Configuration du retour » (☰ page 46). Si le message ne disparaît pas, consultez votre revendeur.
Capacité batterie réduite	La batterie n'est pas assez chargée.	
Temp. batterie haute	La température de la batterie est trop élevée.	Allumez la tondeuse, puis attendez que le message disparaisse. Si le message ne disparaît pas, consultez votre revendeur.
Temp. batterie basse (1) Temp. batterie basse (2)	La température de la batterie est trop basse.	Placez la tondeuse dans un endroit où la température est supérieure ou égale à 5 °C, allumez la tondeuse, puis attendez que le message disparaisse. Si le message ne disparaît pas, consultez votre revendeur.
Tension batterie haute	La batterie est trop chargée.	Retirez la tondeuse de la station d'accueil, allumez-la et attendez que le message disparaisse. Si le message ne disparaît pas, consultez votre revendeur.
Tension batterie basse	La batterie n'est pas assez chargée.	Chargez la tondeuse sur la station d'accueil. Ce message disparaît si la batterie est chargée à plus de 10 %. Si le message ne disparaît pas, consultez votre revendeur.
Temp. moteur de lame haute	La température du moteur de coupe est supérieure ou égale à 85 °C.	Laissez la tondeuse allumée et le capot du clavier de contrôle ouvert, puis attendez 15 à 30 minutes jusqu'à ce que le message disparaisse. Si le message ne disparaît pas, consultez votre revendeur.
RAZ horloge	La batterie de secours s'est complètement déchargée pendant un stockage de longue durée. L'horloge a été remise à zéro.	Réglez la date et l'heure actuelle. L'heure doit être au format 24 heures. Si l'horloge ne peut pas être réglée, consultez votre revendeur.
Touche ENT	La touche Entrée a été actionnée alors que la tondeuse était en marche (et le capot du clavier de contrôle fermé).	Ouvrez le capot du clavier de contrôle, puis vérifiez si un corps étranger est coincé à l'intérieur. Si ce message s'affiche après avoir éliminé un corps étranger, consultez votre revendeur.
Inclinaison excessive	La tondeuse se trouve sur une surface trop inclinée.	Placez la tondeuse sur une surface horizontale, puis saisissez le code PIN pour faire disparaître le message. Si le message ne disparaît pas, consultez votre revendeur.
Pavé numérique	Une touche a été actionnée alors que la tondeuse robotisée était en marche (et le capot du clavier de contrôle fermé).	Ouvrez le capot du clavier de contrôle, puis vérifiez si un corps étranger est coincé à l'intérieur. Si ce message s'affiche après avoir éliminé un corps étranger, consultez votre revendeur.
Tondeuse soulevée	Le capot a été soulevé par quelque chose, une pierre par exemple.	Saisissez le code PIN pour faire disparaître le message. Si le couvercle est très endommagé ou si le message ne disparaît pas, consultez votre revendeur.
Erreur de hauteur de coupe	La hauteur du disque de coupe est incorrecte.	Consultez « Réglage de la hauteur des lames » (☰ page 67), puis effectuez [Calibrer]. Si le message ne disparaît pas, consultez votre revendeur.

Message	Origine	Solution
Aucun signal boucle	La tondeuse ne détecte pas le signal du fil périmétrique.	Vérifiez si les connecteurs du fil périmétrique sont correctement branchés. Vérifiez l'alimentation de la station d'accueil. Consultez « Tester points de départ » (☞ page 50). Si le message ne disparaît pas, consultez votre revendeur.
Collision détectée	Une collision a été détectée.	Saisissez le code PIN pour faire disparaître le message. Si le message ne disparaît pas, consultez votre revendeur.
Capteur de collision	Le capteur de collision est inactif ou un objet bloque le capteur.	Ouvrez complètement le capot principal pour vérifier si les capteurs peuvent être activés. Secouer : impossible de rétablir Éteindre : impossible de rétablir Si le message « Capteur de collision » reste affiché, recherchez de petits objets comme des débris, de la poussière ou de petits jouets autour et en dessous du capot, retirez-les ou consultez votre revendeur.
Hors boucle	La tondeuse est sortie de la zone délimitée par le fil périmétrique.	Remettez la tondeuse dans la zone de tonte. Vérifiez l'alimentation de la station d'accueil. Vérifiez si les connecteurs du fil périmétrique sont correctement branchés. Si le message ne disparaît pas, vérifiez si les connecteurs du fil périmétrique sont correctement branchés et s'il n'y a pas d'autres tondeuses similaires dans la zone ou tout autre appareil électronique ou installation électrique qui pourrait interférer avec le signal de la tondeuse à gazon. Si le message ne disparaît toujours pas, consultez votre revendeur.
Tondeuse retournée	La tondeuse est retournée.	Placez la tondeuse sur une surface horizontale, puis saisissez le code PIN pour faire disparaître le message. Si le message ne disparaît pas, consultez votre revendeur.
Consultez votre revendeur si les messages suivants s'affichent.		
Arrêt Manuel	Capteur Soulèvement	Horloge
Capteur de boucle	Contrôle de charge	Lame bloquée
Capteur d'inclinaison	Erreur batterie	Moteur de lame
Capteur directionnel	Erreur communication Bluetooth	Moteur de roues
Capteur moteur D	Erreur de communication	Relais de moteur de lame
Capteur moteur G	Erreur écran	Roue bloquée
Capteur moteur lame	Erreur ECU moteur	Température batterie
Capteur retournement	Erreur mémoire	

Il peut être nécessaire de remplacer la batterie. Consultez votre revendeur en ayant l'historique de fonctionnement à portée de main (temps de tonte, temps de charge, temps de retour).

Résolution de problèmes

À moins qu'il soit nécessaire d'avoir la tondeuse à gazon sous tension pour vérifier quelque chose, mettez celle-ci hors tension lorsque vous vérifiez son état ou celui de la lame.

Problème	Solution
La tondeuse ne se charge pas.	Vérifiez les connexions des câbles, vérifiez que le voyant de la station d'accueil est allumé (le voyant devrait s'allumer), vérifiez qu'il n'y a pas de corps étrangers dans la prise de charge susceptibles d'empêcher une bonne connexion électrique, puis rechargez la tondeuse à gazon. Si la tondeuse ne peut toujours pas être rechargée, consultez votre revendeur.
La tondeuse ne pénètre pas dans une zone ou les lames et le déplacement se sont interrompus.	La tondeuse essaie de sortir d'une zone dont l'inclinaison est supérieure à 20°. En cas d'une pente comprise entre 25° et 30° (suivant l'irrégularité du sol) : – La tondeuse essaie d'éviter la pente En cas d'une pente supérieure à 30° : – La tondeuse à gazon essaie de sortir de la zone pendant quelques secondes et s'arrête en raison d'une « inclinaison excessive »
La tondeuse s'arrête fréquemment.	Le fonctionnement de ce produit simultanément avec d'autres appareils sans fil, télécommandes ou clôtures électriques n'est pas garanti. Consultez votre revendeur.
La tondeuse quitte la zone actuelle ou se comporte différemment des paramètres.	Relevez le message d'erreur sur l'écran et suivez les instructions avant de consulter votre revendeur. Si vous ne parvenez pas à résoudre le problème, consultez votre revendeur en ayant les messages d'erreur à portée de main.
Le fil périmétrique s'est détendu et dépasse du sol ou un cavalier dépasse du sol.	Arrêtez la tondeuse, car elle risque de couper le fil. Veillez à ne pas trébucher sur le fil périmétrique ou un cavalier. Consultez votre revendeur.
La tondeuse à gazon émet un bruit étrange ou des vibrations.	Vérifiez si les lames sont brisées. Des lames brisées peuvent déséquilibrer le disque de coupe et le rendre bruyant. Essayez de passer en « Mode silencieux ». Consultez votre revendeur si le problème ne peut pas être résolu.
La tondeuse ne quitte pas la station d'accueil. Aucun message d'erreur n'est affiché.	– Les programmeurs ne sont pas configurés correctement. Vérifiez la configuration des programmeurs. Consultez « 4 PARAMÈTRES DES MENUS » (☞ page 30). – La date et l'heure sont incorrectes. Vérifiez l'horloge (☞ page 56). – La touche STOP a été actionnée, mais la touche ⏪ n'a pas été pressée avant la fermeture du capot du clavier de contrôle. – La tondeuse est mode inactif. La machine est peut-être en mode Retour station. – En mode Auto, la tondeuse à gazon recharge toujours sa batterie à 100 %. Si vous voulez faire fonctionner la tondeuse avant cette valeur, passez en mode Manuel.
Efficacité de tonte médiocre.	– La hauteur de coupe est incorrecte ou le gazon est trop haut. Réglez la hauteur de coupe ou si le gazon est trop haut, tondez-le d'abord à l'aide d'une tondeuse conventionnelle. – Vérifiez l'état des lames (☞ page 82).
La tondeuse ne travaille pas dans la zone déterminée par le fil périmétrique.	– En cas de champs électromagnétiques et électriques à proximité du fil périmétrique, comme une ligne électrique, une usine, des interférences électromagnétiques risquent de perturber le déplacement de votre tondeuse. Consultez votre revendeur.
La tondeuse est retrouvée arrêtée et mise hors tension dans le jardin.	– Il y a eu une coupure de courant. La tondeuse à gazon se comporte de la façon suivante : Si le courant est coupé pendant plus de 30 minutes, la tondeuse s'éteindra automatiquement afin de conserver la charge de la batterie. Si le courant revient dans les 30 minutes, la tondeuse à gazon se remet à tondre automatiquement. * * La tondeuse à gazon retourne à la station d'accueil si la capacité résiduelle de la batterie est faible.
La tondeuse sort de la zone définie par le fil périmétrique.	Consignez les endroits où la tondeuse sort de la zone déterminée par le fil périmétrique. Vérifiez l'état du sol, les conditions météorologiques et l'état des pneus lorsque la tondeuse sort de la zone déterminée par le fil périmétrique. Nettoyez les pneus s'ils portent de la boue, des feuilles ou du gazon coupé. Essayez de continuer. Si ce problème survient fréquemment, consultez votre revendeur.
La tondeuse ne se branche pas sur la station d'accueil.	Vérifiez si la station est déformée. Vérifiez le fil périmétrique sous la station (☞ page 12). Nettoyez la prise de charge de la tondeuse et de la station.

Problème	Solution
Traces de roues visibles dans le gazon.	Essayez de réduire le programmeur. Vous pouvez réduire automatiquement le programmeur en utilisant le « Programmeur saisonnier ». Essayez d'augmenter la valeur de « Largeur de passage ».
La tondeuse ne pénètre pas dans des couloirs étroits.	Vérifiez le paramètre « Largeur de passage ». Si nécessaire, vous pouvez utiliser la fonction « Passage étroit » (☰ page 42). La largeur des passages étroits ne doit pas être inférieure à 1 m entre fils. Veillez à respecter une largeur minimale de 1 m.
Le smartphone ne parvient pas à se jumeler (se coupler) avec la tondeuse à gazon.	<ul style="list-style-type: none"> – Vérifiez si la tondeuse est allumée. Après mise sous tension, attendez 5 secondes avant la connexion ; – Le smartphone peut être trop éloigné de la tondeuse. Rapprochez-le de la tondeuse ; – Le jumelage (couplage) est impossible si un autre appareil est déjà jumelé à la tondeuse via Bluetooth®. Ne communiquez pas via Bluetooth® simultanément.
Le capot du clavier de contrôle ne s'ouvre pas après un appui sur la touche STOP.	Appuyez à nouveau près du centre de la touche STOP. Il est impossible d'ouvrir le capot du clavier de contrôle en appuyant sur le côté de la touche STOP.

8 ENTRETIEN

Inspection et entretien périodique

La tondeuse doit subir des contrôles et un entretien régulier, d'une part, pour des raisons de sécurité, et d'autre part pour qu'elle continue de fonctionner avec un niveau de performance optimum.

L'entretien périodique permet également de prolonger sa durée de vie.

Le tableau suivant décrit les intervalles d'entretien nécessaires et le type d'entretien à réaliser.

Honda recommande de faire réaliser l'entretien annuel par votre revendeur agréé Honda. Le revendeur pourra alors effectuer de nombreux contrôles ainsi que des mises à jour logicielles qui ne peuvent pas être réalisés par le propriétaire.

Programme d'entretien

INTERVALLES D'ENTRETIEN			Une fois par semaine	Tous les ans ou toutes les 1350 h de fonctionnement. (Temps de tonte)	Page	
À réaliser à tous les intervalles ou aux heures d'utilisation indiqués, selon la première occurrence.						
Machine	Lame * et écrou de lame *	Contrôler	○		(☞ page 82)	
	Disque de coupe *	Contrôler	○		(☞ page 82)	
	Vis de lame *	Contrôler	○		(☞ page 82)	
	Soufflet du boîtier du moteur	Contrôler et nettoyer	○		(☞ page 81)	
	Prise de charge	Contrôler et nettoyer	○		(☞ page 81)	
	Touche STOP	Contrôler		○	(☞ page 77)	
	Pièces du châssis *	Nettoyer	○		(☞ page 76)	
		Contrôler		○-1	–	
	Moteur de roue (axes de roues)	Contrôler (graisse)		○-1	–	
	Roues	Contrôler et nettoyer	○		(☞ page 80)	
		Remplacer			Si nécessaire (1)	–
	Roues folles et roulement	Contrôler et nettoyer	○		(☞ page 80)	
		Remplacer			Si nécessaire (1)	–
	Capteur de collision (composant)	Contrôler et nettoyer			○-1	–
		Remplacer			Si nécessaire (1)	–
État de la batterie	Contrôler			○(1), (3)	–	
Reniflard	Contrôler			○-1	–	
Étanchéité	Contrôler			○-1	–	
Station d'accueil	Station d'accueil	Nettoyer	○		(☞ page 77)	
		Contrôler			(☞ page 78)	
	Vis de la station d'accueil	Vérifier l'étanchéité	○-2		(☞ page 79)	
	Station d'accueil – connecteur du fil périmétrique	Contrôler			(☞ page 79)	

* Les lames, les écrous de lames, les vis de lame, le disque de lames, les pièces du châssis, les roues (folles) avant et les roues (motrices) arrière doivent être remplacés si nécessaire.

(1) L'entretien de ces éléments doit être effectué par votre service après-vente, à moins que vous disposiez des outils appropriés et de la compétence mécanique.

Se reporter au Manuel d'atelier Honda pour les procédures d'entretien.

(2) Si les vis se desserrent, resserrez-les fermement.

(3) Confirmer en se basant sur l'historique des 10 derniers temps de charge.

Procédures d'entretien

De la terre et de l'herbe peuvent s'accumuler sur le dessus et le dessous de la tondeuse, pendant et après la tonte, et les lames peuvent être usées ou détériorées, ou encore bloquées. Veillez à contrôler la tondeuse conformément au tableau de « Inspection et entretien périodique » (☞ page 75).

⚠ ATTENTION

- Veillez à appuyer sur la touche STOP, puis d'appuyer sur la touche Ⓞ (Arrêt) pour couper l'alimentation avant d'appliquer les procédures suivantes ;
- Enfilez une paire de gants de travail avant d'appliquer les procédures suivantes.
- Appliquez les procédures suivantes avec prudence, car les lames sont extrêmement coupantes.

REMARQUE :

- Retirez la tondeuse de la station d'accueil pour suivre les procédures suivantes.

■ Préparation

- Enfilez une paire de gants de travail.
- Pour contrôler les lames, retournez la tondeuse à gazon sur le côté.

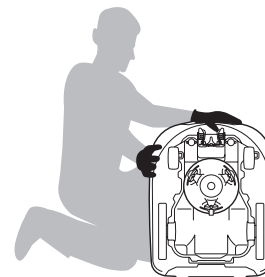

■ Nettoyage

▲ ATTENTION

- Ne touchez pas les lames avec vos mains.
- Ne décollez pas la tondeuse du sol lors du contrôle ou du nettoyage.
- Veillez à appuyer sur la touche STOP, puis d'appuyer sur la touche. Ⓞ (Arrêt) pour couper l'alimentation avant d'appliquer les procédures suivantes.

Vous pouvez laver la tondeuse à gazon à l'aide d'un tuyau de lavage pour autos ou un tuyau d'arrosage.

PRECAUTION :

- N'utilisez jamais de nettoyeur haute pression industriel ni de nettoyeur haute pression pour voiture.
- Ne pulvérisez jamais d'eau sur la station d'accueil (à l'aide d'un tuyau de lavage pour autos ou un tuyau d'arrosage).

● Nettoyage de la coque (extérieur)

Éliminez la terre et l'herbe de la tondeuse à l'aide d'une brosse en plastique et d'un chiffon.

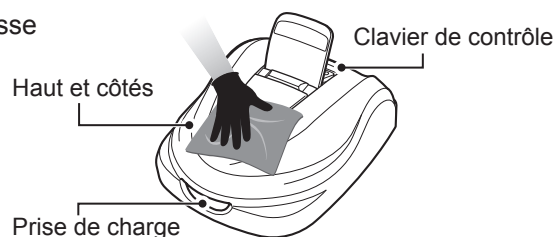

● Suppression des morceaux d'herbe

Pour retirer les morceaux d'herbe du dessous de la tondeuse.

Réglez la hauteur de coupe à 20 mm (☞ page 67). Soulevez l'avant de la tondeuse à gazon et appuyez-la contre un mur (à près de 90°). Assurez-vous de l'absence de dommages (déchirures, égratignures, etc.) sur les soufflets du moteur de coupe, puis pulvérisez de l'eau sur la partie inférieure. Vous pouvez également utiliser une brosse en plastique et chiffon.

PRECAUTION :

- N'utilisez jamais de grattoir, car il peut endommager (déchirer, égratigner, etc.) les soufflets en caoutchouc du dessous de la tondeuse.
- Ne nettoyez pas la tondeuse (au jet) avec des détergents ou des cires, même avec des détergents doux ou des produits nettoyants pour voitures.

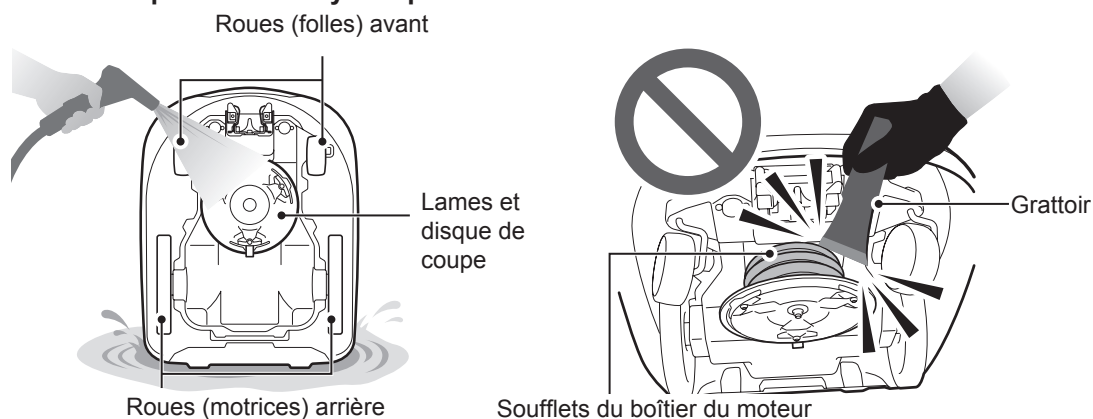

● Nettoyage de la station d'accueil

▲ ATTENTION

– Débranchez la fiche de l'adaptateur secteur de la prise de courant avant de le nettoyer.

REMARQUE :

– Ne lavez pas la station d'accueil à l'eau, car elle risque d'être endommagée.

Éliminez la terre et l'herbe de la station d'accueil à l'aide d'une brosse en plastique.

Éliminez la terre et l'herbe de la station d'accueil à l'aide d'une brosse, tout particulièrement sur les parties sur lesquelles repose la tondeuse et à proximité de la prise de charge :

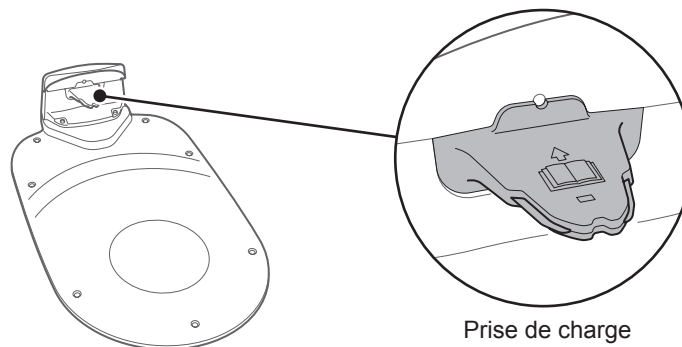

■ Contrôle

● Contrôle de la touche STOP.

▲ ATTENTION

– Ne touchez pas les lames avec vos mains.

– Ne décollez pas la tondeuse du sol lors du contrôle ou du nettoyage.

Contrôler le(s) élément(s)		Action
Touche STOP et capot du clavier de contrôle	Fonctionnement normal de la touche STOP (et du capot du clavier de contrôle)	Pendant la réalisation d'un test de la tondeuse, appuyez sur la touche STOP. Si la tondeuse ne s'arrête pas (et le capot du clavier de contrôle ne s'ouvre pas), consultez votre revendeur.

1 Appuyez sur la touche ① (Marche) du clavier de contrôle.

2 Testez un point de départ (☞ page 50). Lorsque la tondeuse à gazon se déplace, appuyez sur la touche STOP et vérifiez que la tondeuse s'arrête.

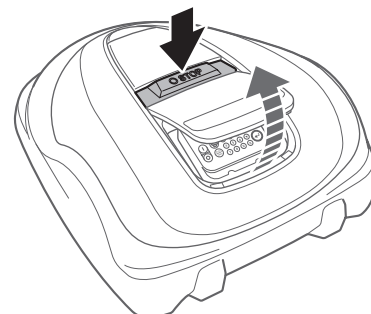

● Contrôle de la station d'accueil

Contrôler le(s) élément(s)		Action
Station d'accueil	Dommages de la station d'accueil	Contrôlez visuellement la station d'accueil. Si elle est endommagée, consultez votre revendeur.

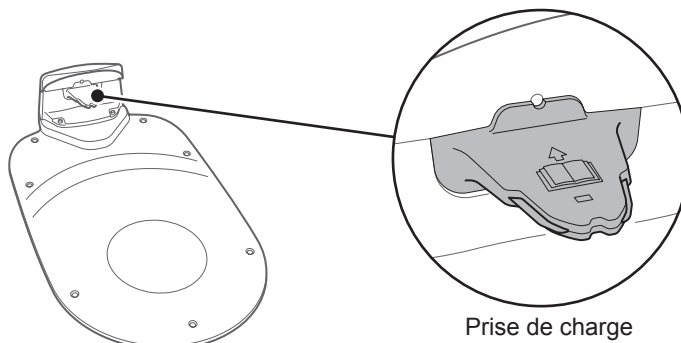

Contrôler le(s) élément(s)		Action
Station d'accueil	Espace entre la fiche de charge de la station d'accueil et la prise de charge de la tondeuse	Vérifiez qu'il existe un espace entre la fiche de charge de la station d'accueil et la prise de charge de la tondeuse. S'il n'y en a pas, ajustez la position de la station d'accueil conformément aux conditions d'installation (☞ page 12) ou consultez votre concessionnaire.

- 1 Placez les deux roues arrière de la tondeuse au point le plus haut de la station d'accueil.
- 2 Vérifiez qu'il existe un espace entre la fiche de charge de la station d'accueil et la prise de charge de la tondeuse. S'il n'y en a pas, ajustez la position de la station d'accueil conformément aux conditions d'installation (☞ page 12) ou consultez votre concessionnaire.

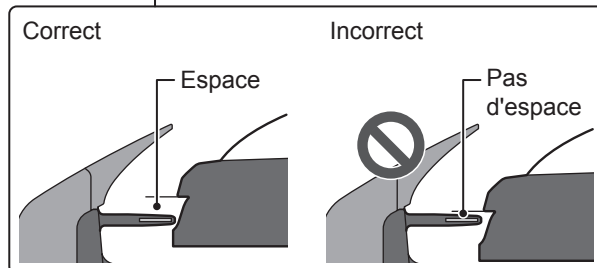
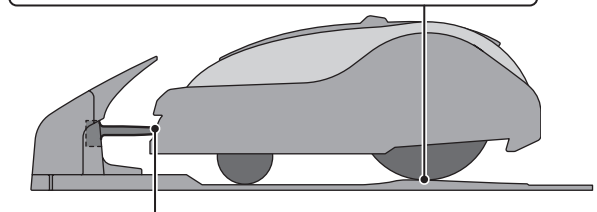
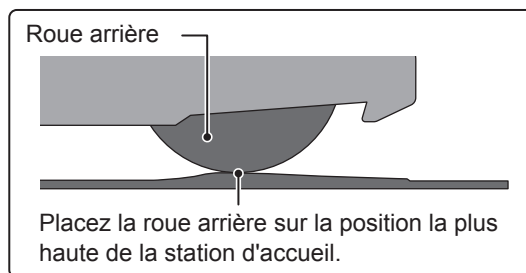

● Contrôle des vis de la station d'accueil

Contrôler le(s) élément(s)		Action
Station d'accueil	Vis de la station d'accueil desserrées	Contrôlez visuellement les vis. Si elles sont desserrées, serrez-les à l'aide d'un tournevis plat.

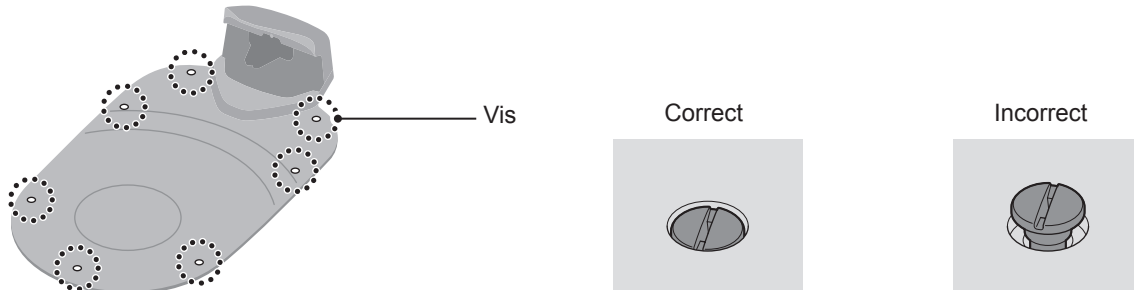

● Contrôle des connecteurs du fil périmétrique et du connecteur à 4 broches

Contrôler le(s) élément(s)		Action
Connecteurs du fil périmétrique et connecteur à 4 broches	Desserrement des connecteurs du fil périmétrique et du connecteur à 4 broches	Contrôlez visuellement les connecteurs du fil périmétrique et le connecteur à 4 broches. S'ils sont desserrés, insérez-les complètement. Si le voyant est rouge, débranchez la fiche de l'adaptateur secteur de la prise de courant, rebranchez-la et vérifiez que le voyant est à nouveau vert.

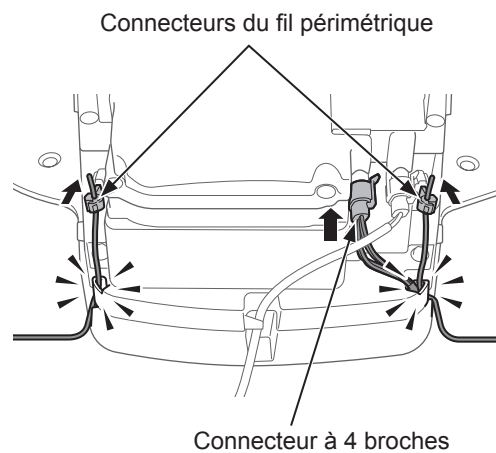

● Contrôle de la profondeur des sculptures des pneus arrière (roues motrices)

Contrôler le(s) élément(s)		Action
Pneu arrière (roue motrice)	Profondeur des sculptures d'un pneu arrière (roue motrice)	Mesurez la profondeur des sculptures au centre du pneu. Si elles sont inférieures à 3 mm, contactez un service après-vente.

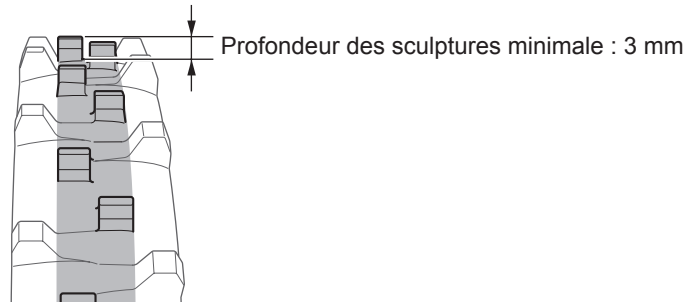

● Contrôle des roues (folles) avant et des roulements

Contrôler le(s) élément(s)		Action
Roue (folle) avant	Roue (folle) avant détériorée	Contrôlez visuellement la roue (folle) avant. Si elle est endommagée, consultez votre revendeur.
Roulements de roues	Rotation des roulements	Bougez la roue (folle) avant avec la main et vérifiez si elle tourne librement. Si elle ne tourne pas librement, consultez votre service après-vente.

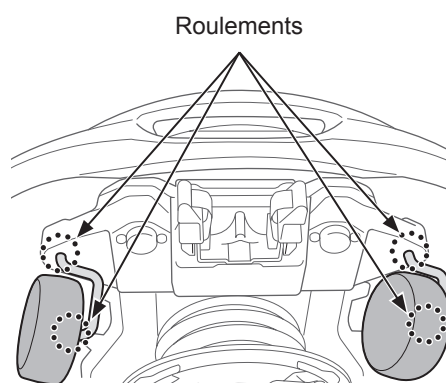

● Contrôle de la prise de charge

Contrôler le(s) élément(s)		Action
Prise de charge	Prise de charge obstruée par des morceaux d'herbe.	Contrôlez visuellement les parties métalliques de la prise de charge. Si la prise de charge est obstruée, enlevez les morceaux d'herbe.

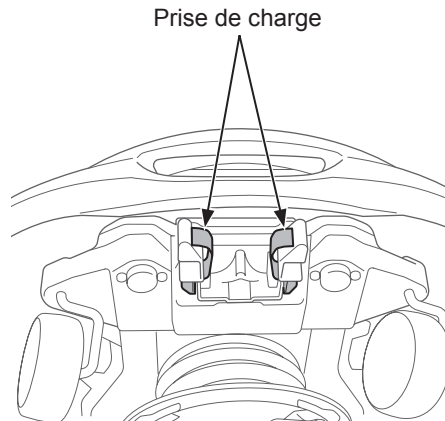

● Contrôle des soufflets du boîtier du moteur

Contrôler le(s) élément(s)		Action
Soufflets du boîtier du moteur	Soufflets du boîtier du moteur endommagés ou déchirés	Contrôlez visuellement les soufflets du boîtier du moteur et les bandes de soufflets. En cas de dommages, consultez votre revendeur.

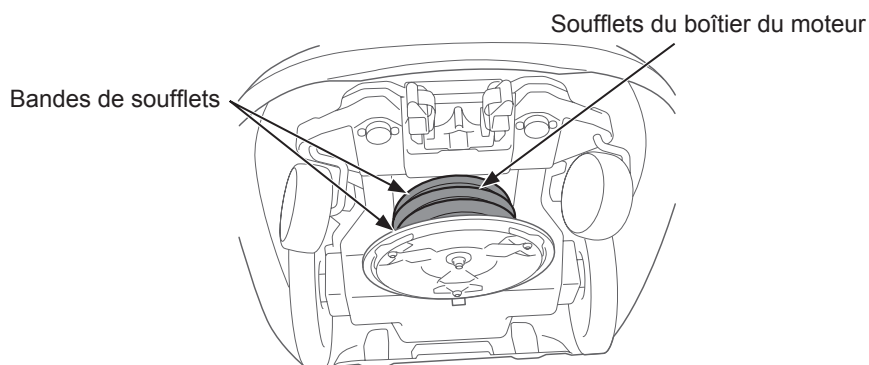

● Vérification des lames et du disque de coupe

Vérifiez l'état des lames et du disque de coupe comme suit.

Durée de vie des lames

Pour assurer une bonne qualité de tonte, maintenant aiguisé le tranchant des lames. La durée de vie des lames est généralement de 160 heures (de 2 semaines à 2 mois). Comme la durée de vie des lames dépend de l'état du gazon, il peut se révéler nécessaire de les remplacer plus tôt, en particulier au printemps.

Si votre gazon présente des fibres blanches, il est temps de remplacer les lames.

Exemple : si la tondeuse travaille 11,4 heures par jour tous les jours, la durée de vie des lames est de 2 semaines.

Si la tondeuse travaille 2,6 heures par jour tous les jours, la durée de vie des lames est de 2 mois.

▲ ATTENTION

- Ne touchez pas les lames les mains nues. Enfilez une paire de gants de travail.
- Veillez à appuyer sur la touche STOP, puis d'appuyer sur la touche ☉ (Arrêt) pour couper l'alimentation avant d'appliquer les procédures suivantes ;

REMARQUE :

- Appuyez à nouveau la tondeuse contre un mur.
- Ne soulevez pas la tondeuse du sol lors du contrôle.

Vérifiez l'absence de problèmes sur les lames, les vis, les écrous et le disque de coupe.

Contrôler le(s) élément(s)		Action
Lames, vis et écrous	Dommages des lames	Contrôle visuellement les lames. Si elles sont endommagées, remplacez les lames. Consultez « Remplacement des lames » (☞ page 83).
	Bases des lames desserrées	Essayez de tourner les vis à la main pour vérifier qu'elles ne sont pas desserrées. Si les vis sont desserrées, serrez-les au couple spécifié. Consultez « Remplacement des lames » (☞ page 83).
	Abrasions des trous des lames et abrasions des épaulements des écrous	Contrôle visuellement l'abrasion des trous des lames et l'abrasion des épaulements des écrous. Lors de la tonte, les trous des lames s'élargissent et la taille de l'épaulement des écrous se réduit du fait des abrasions et un risque apparaît de voir les lames se séparer du disque de coupe. S'ils sont endommagés, remplacez les lames et les écrous. Consultez « Remplacement des lames » (☞ page 83).
Disque de coupe	Disque de coupe voilé	Faites tourner le disque de coupe et contrôlez-le visuellement. S'il est voilé, consultez votre distributeur.

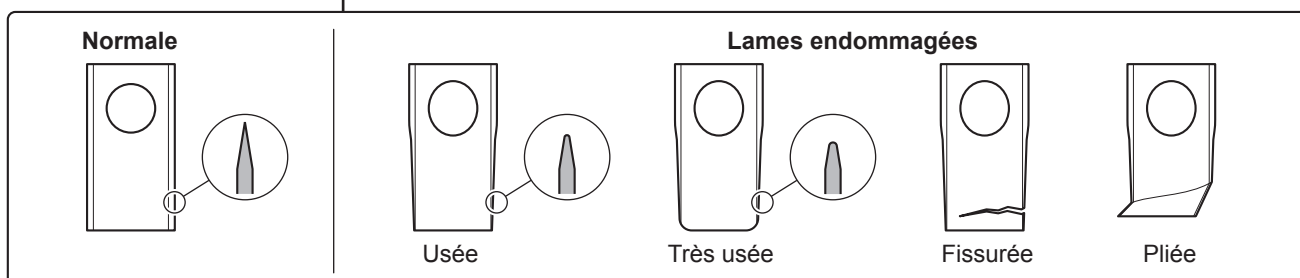
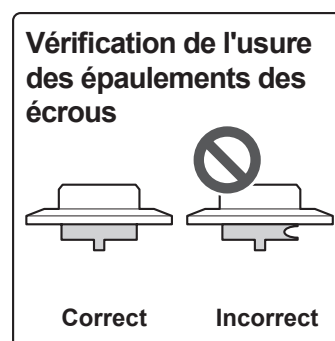
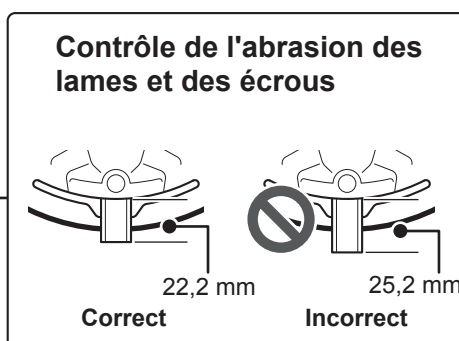
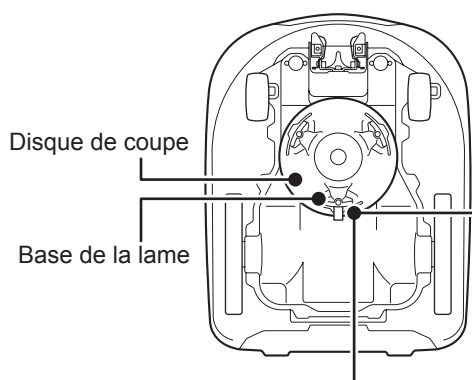

Remplacement des lames

Pour remplacer les lames, appliquez la procédure suivante.

⚠ ATTENTION

- Enfilez une paire de gants de travail avant d'appliquer les procédures suivantes.
- Ne touchez pas la lame pendant qu'elle tourne. Vous risquez de vous blesser.

REMARQUE :

- Avant de remplacer les lames, retirez les morceaux d'herbe (☞ page 76) ;
- Utilisez des pièces d'origine ou leur équivalent pour la lame.

Élément(s) de rechange	Référence
Lame	72511-VP7-030
Écrou	90301-VP9-000
Vis	90101-VP9-000

Le porte-lame se trouve sous le capot de la station d'accueil.

Vous pouvez utiliser la protubérance du porte-lame pour retirer les débris (herbe ou terre) enfoncés dans les trous de boulons.

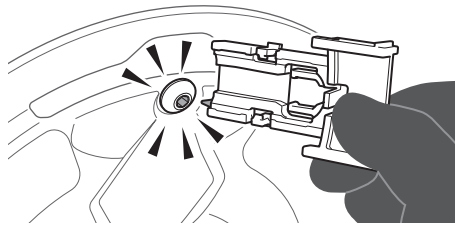

- 1 Réglez la hauteur de coupe à 20 mm (☞ page 67).
- 2 Coupez l'alimentation, puis retournez la tondeuse.
- 3 Desserrez la vis à l'aide de la clé Allen.
 - La vis est retenue par l'écrou. Veillez à ne pas trop desserrer la vis, car l'écrou peut tomber.

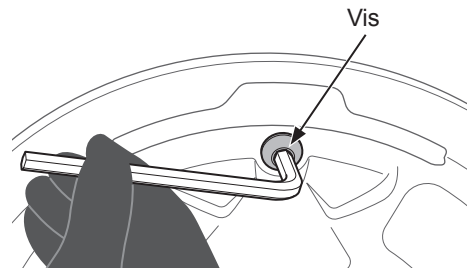

- 4 Lorsque la vis est desserrée, maintenez l'écrou pour qu'il ne tombe pas, puis déposez la vis.

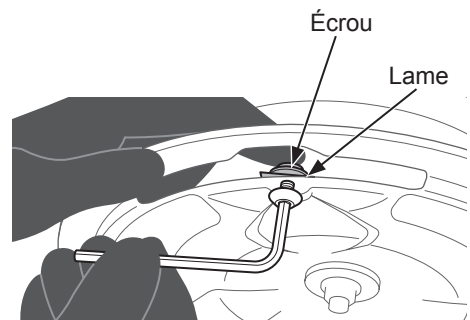

5

Après avoir déposé la vis, déposez simultanément l'écrou et la lame.

- Vérifiez si l'épaulement de l'écrou est usé (☞ page 82). S'il est usé, remplacez-le.
- Vérifiez si la tête de la vis est usée. Si elle est usée, remplacez-la.

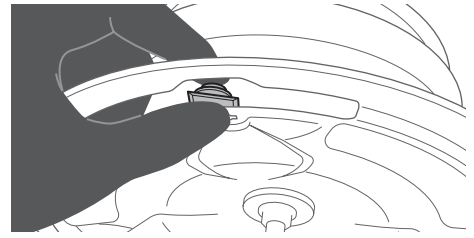

6

Fixez l'écrou sur le porte-lame.

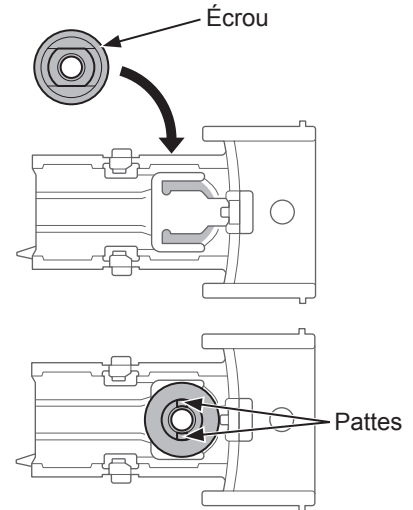

7

Appuyez sur les languettes latérales de la lame, puis posez une lame neuve dans le porte-lame.

- Enclipez-la solidement dans les trois languettes.

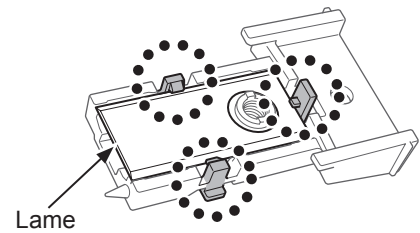

8

Insérez complètement le porte-lame.

- Alignez la patte de l'écrou avec l'encoche du disque de coupe.

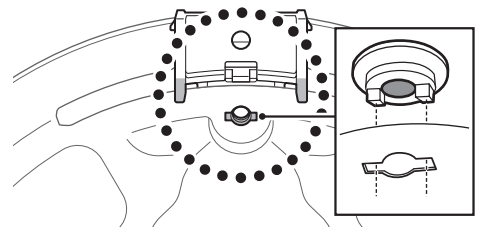

9

Serrez la vis, puis déposez le porte-lame.

Couple de serrage : 5,3 N·m (0,5 kgf·m)

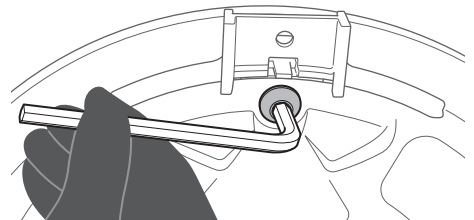

10

Vérifiez si les lames pivotent librement.

- Si elles ne pivotent pas librement, retirez, puis reposez les écrous.

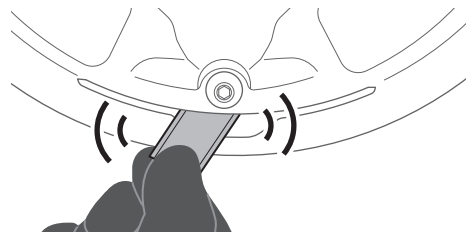

Remplacement des lames (si le porte-lame est perdu)

Si vous perdez le porte-lame fourni, achetez-en un auprès de votre revendeur aussitôt que possible.

Élément	Référence
Porte-lame	89311-VP9-000

⚠ ATTENTION

- Enfilez une paire de gants de travail avant d'appliquer les procédures suivantes.
- Ne touchez pas la lame pendant qu'elle tourne. Vous risquez de vous blesser.

REMARQUE :

- Ce travail exige des compétences et des connaissances techniques. Consultez votre revendeur si vous ne pouvez pas réaliser les opérations suivantes ;
- Avant de remplacer les lames, retirez les morceaux d'herbe (☞ page 76)

1 Réglez la hauteur de coupe à 20 mm (☞ page 67).

2 Coupez l'alimentation, puis retournez la tondeuse.

3 Desserrez la vis à l'aide de la clé Allen.
– La vis est retenue par l'écrou. Veillez à ne pas trop desserrer la vis, car l'écrou peut tomber.

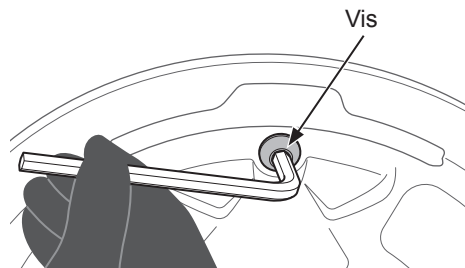

4 Lorsque la vis est desserrée, maintenez l'écrou pour qu'il ne tombe pas, puis déposez la vis.

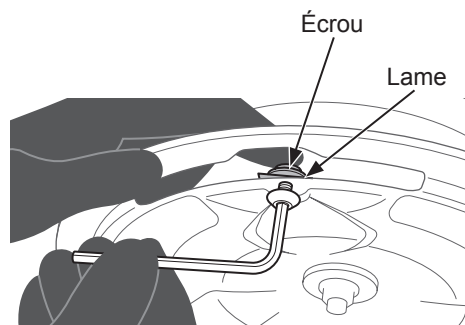

5 Après avoir déposé la vis, déposez simultanément l'écrou et la lame.
– Vérifiez si l'épaulement de l'écrou est usé (☞ page 82). Si elle est usée, remplacez-la.
– Vérifiez si la tête de la vis est usée. Si elle est usée, remplacez-la.

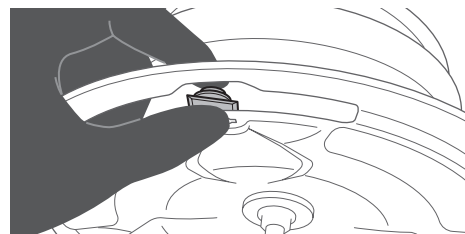

6

Préparation de la fixation.
Placez la vis sur la clé Allen.
Placez l'écrou sur le trou de la lame neuve.

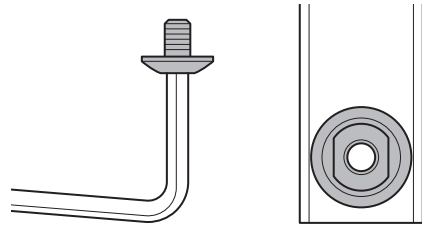

7

Posez l'écrou et la lame neuve tout en alignant la patte de l'écrou avec l'encoche du disque de coupe.

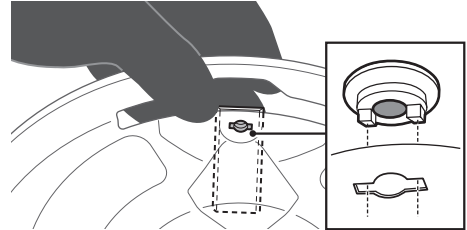

8

Fixez la vis tout en maintenant l'écrou, puis serrez la vis.

Couple de serrage : 5,3 N·m (0,5 kgf·m)

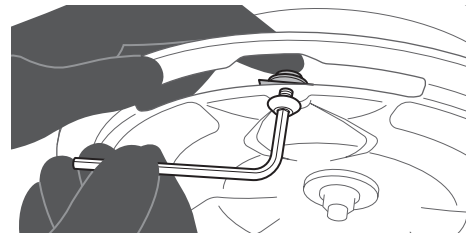

9

Vérifiez si les lames tournent librement.
– Si une lame ne bouge pas librement, c'est qu'elle peut être coincée dans le disque de coupe. Desserrez l'écrou, puis vérifiez que la lame n'est pas coincée dans le disque de coupe, puis resserrez la vis.

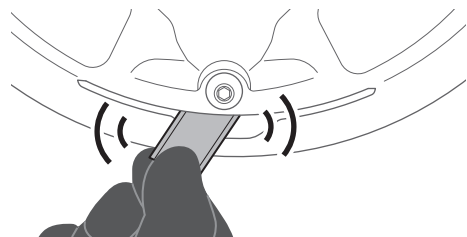

9 REMISAGE

■ Remisage hivernal

■ Tondeuse et station d'accueil

Il est essentiel de nettoyer soigneusement votre tondeuse à gazon et sa station d'accueil avant de les remiser. La batterie doit être chargée avant de l'entreposer dans un endroit sec à l'abri du gel et des intempéries.

Niveau de charge de batterie recommandé pour les remisages prolongés	50 à 70 %
--	-----------

■ Composants électriques

Il est fortement recommandé de débrancher l'adaptateur secteur et les câbles d'alimentation. Laisser uniquement le fil périmétrique au sol. Pulvérisez un nettoyant pour contacts électriques sur les 2 connecteurs du fil périmétrique avant de les introduire dans une boîte étanche (une boîte de raccordement électrique, par exemple) pour vous assurer qu'elles ne s'oxyderont pas pendant l'hiver. Honda recommande que tous les composants électriques comme l'adaptateur secteur soient entreposés dans un endroit sec, à l'abri du gel et des intempéries.

■ Préparation de votre tondeuse à gazon pour la nouvelle saison

Avant la fin de l'hiver, il est vivement recommandé de consulter votre revendeur avant de remettre votre tondeuse en service. Votre revendeur agréé s'assurera que tous les systèmes fonctionnent correctement et que votre tondeuse à gazon est prête à recommencer à tondre pour la saison à venir.

10 CARACTÉRISTIQUES TECHNIQUES

Spécifications

Modèle	HRM3000		
Code modèle	MBFF		
Type	E	B	S
Longueur	710 mm		
Largeur	550 mm		
Hauteur	301 mm		
Poids	13,8 kg		
Système électrique			
Batterie	Li-ion 22,2 V / 5400 mAh		
Adaptateur secteur	Entrée	230 Vca	240 Vca
	Sortie	29,5 Vcc / 4,3 A	
Tonte			
Régime moteur de tonte	2290 tr/min (mode Normal)/1950 tr/min (mode Silencieux)		
Hauteur de coupe	20 à 60 mm		
Largeur de coupe	25 cm		
Fil périmétrique			
Longueur de boucle	750 m		
Longueur maximale possible	1000 m		
Bruit			
Niveau de pression du son aux oreilles de l'opérateur selon l'EN 50636-2-107:2015	Niveau mesuré 47 dB(A) Incertitude de mesure +1 dB(A) (inférieure à 70 dB (A))		
Communication			
Classe Bluetooth®	2 (10 mW)		
Version Bluetooth®	4,0		
Dimensions du terrain			
Surface maximale	4000 m ²		
Surface recommandée	3000 m ²		

11 ANNEXE

■ Fonctionnement de la tondeuse à gazon en mode Manuel

Utilisez le mode Manuel lorsque vous souhaitez ignorer la configuration du programmeur.
Exemple : vous pouvez déplacer la tondeuse à gazon vous-même s'il y a un passage étroit de moins de 1 m de large dans le fil périmétrique et la tondeuse à gazon ne peut pas le traverser.

● Exemple de fonctionnement en mode Manuel

Ces instructions permettent d'utiliser la tondeuse dans les paramètres du mode Manuel.

- 1 **Voir « Mode Manuel »** (☞ page 43) **pour configurer les paramètres du mode Manuel.**
- 2 **Appuyez sur la touche** ⏻ **(Arrêt) du clavier de contrôle.**
L'alimentation est coupée.
- 3 **Fermez le capot du clavier de contrôle.**
- 4 **Transportez la tondeuse jusqu'à la zone souhaitée.**
Pour plus de détails sur le transport de la tondeuse, consultez « 8 ENTRETIEN » (☞ page 75).
Au lieu de porter la tondeuse à gazon, vous pouvez la diriger à l'aide de la télécommande Mii-monitor.
- 5 **Appuyez sur la touche STOP.**
Le capot du clavier de contrôle s'ouvre.
- 6 **Appuyez sur la touche** ⏪ **(Marche) du clavier de contrôle.**
La tondeuse est mise sous tension et le clavier de contrôle affiche l'écran de démarrage.
- 7 **Saisissez le code PIN à l'aide des touches numériques pour afficher l'écran d'accueil.**
- 8 **Appuyez sur la touche** ⏪ **(Auto/Manuel) plusieurs fois jusqu'à ce que l'écran Mode Manuel s'affiche.**

15:44	Web 24/FEV
Mode manuel	
<input checked="" type="checkbox"/>	Tondre et vider la batterie
<input type="checkbox"/>	Tondre puis recharger en continu
<input type="checkbox"/>	Tondre puis reprendre programmation

9

Sélectionnez une opération de la tondeuse.

Éléments	Description
Tondre et vider la batterie	La tondeuse travaille jusqu'à ce que la batterie soit déchargée.
Tondre puis recharger en continu	La tondeuse travaille et se recharge jusqu'à ce que l'utilisateur change le mode de marche.
Tondre puis reprendre la programmation	Vous pouvez spécifier combien de fois la tondeuse fonctionne et de recharge (1 à 10 fois). Après que le nombre de fois spécifié, la tondeuse à gazon passe en mode Auto et reprend la programmation.

10

Appuyez sur la touche .

11

Fermez le capot du clavier de contrôle.

La tondeuse commence à fonctionner automatiquement.

REMARQUE :

– La tondeuse ne s'arrête pas automatiquement lorsqu'elle est en mode Manuel.

● Annulation du fonctionnement en mode Manuel

Vous pouvez annuler l'opération que vous avez choisie sur la page de mode Manuel et la tondeuse à gazon retourne à la station d'accueil.

1

Appuyez sur la touche **STOP** à l'arrière de la tondeuse.**REMARQUE :**

– Si vous sélectionnez [Tondre puis reprendre programmation], la tondeuse s'arrête à l'heure configurée dans le programmeur en mode Auto.

2

Appuyez sur la touche  (**Arrêt**) du clavier de contrôle.

L'alimentation est coupée.

3

Placez la tondeuse dans une zone proche de la station d'accueil.

4

Appuyez sur la touche  (**Marche**) du clavier de contrôle.

La tondeuse est mise sous tension et le clavier de contrôle affiche l'écran de démarrage.

5

Saisissez le code PIN à l'aide des touches numériques pour afficher l'écran d'accueil.

6

Appuyez sur la touche  (**Retour station**).

7

Sélectionnez le fonctionnement de la tondeuse après le retour à la station d'accueil.

15:45	Mer 24/FEV
Retour station	
Une fois chargée :	
<input checked="" type="checkbox"/>	Suivre la programmation
<input type="checkbox"/>	Arrêter la tonte pendant le retour vers la station pendant le temps spécifié.
<input type="checkbox"/>	Rester à la station

Éléments	Description
Suivre la programmation	La tondeuse retourne vers la station d'accueil, puis elle passe automatiquement en mode Auto et reprend sa programmation.
Arrêter la tonte pendant le retour vers la station pendant le temps spécifié.	Vous pouvez régler le temps de pause de la tondeuse de 1 à 24 heures. Quand le temps de pause est écoulé, la tondeuse à gazon passe en mode Auto.
Rester à la station	La tondeuse reste à la station d'accueil après la recharge.

8

Appuyez sur la touche .
L'écran d'accueil s'affiche.

9

Fermez le capot du clavier de contrôle.
La tondeuse retourne à la station d'accueil.

Adresses des principaux distributeurs Honda

<p>AUTRICHE</p> <p>Honda Motor Europe Ltd Hondastraße 1 2351 Wiener Neudorf Tel.: +43 (0)2236 690 0 Fax: +43 (0)2236 690 480 http://www.honda.at ✉ HondaPP@honda.co.at</p>	<p>PAYS BALTES (Estonie/Lettonie/Lituanie)</p> <p>Honda Motor Europe Ltd Eesti filiaal Meistri 12 13517 Tallinn Estonia Tel.: +372 651 7300 Fax: +372 651 7301 ✉ honda.baltic@honda-eu.com</p>	<p>BELGIQUE</p> <p>Honda Motor Europe Ltd Doornveld 180-184 1731 Zellik Tel.: +32 2620 10 00 Fax: +32 2620 10 01 http://www.honda.be ✉ BH_PE@HONDA-EU.COM</p>	<p>BULGARIE</p> <p>Power Products Trading 102A Gotz Delcev BLVD BG 1404 Sofia Bulgaria Tel.: +359 2 93 30 892 Fax: +359 2 93 30 814 http://www.hondapower.bg ✉ jolian_milev@honda.power.bg</p>	<p>CROATIE</p> <p>Hongoldonia d.o.o. Vrbaska 1c 31000 Osijek Tel.: +38531320420 Fax: +38531320429 http://www.hongoldonia.hr ✉ prodaja@hongoldonia.hr</p>
<p>CHYPRE</p> <p>Alexander Dimitriou & Sons Ltd. 162, Yiannos Kranidiotis Avenue 2235 Latsia, Nicosia Tel.: +357 22 715 300 Fax: +357 22 715 400</p>	<p>TCHÉQUIE</p> <p>BG Technik cs, a.s. U Zavadiste 251/8 15900 Prague 5 - Velka Chuchle Tel.: +420 2 838 70 850 Fax: +420 2 667 111 45 http://www.honda-stroje.cz</p>	<p>DANEMARK</p> <p>TIMA A/S Tårnfalkevej 16 2650 Hvidovre Tel.: +45 36 34 25 50 Fax: +45 36 77 16 30 http://www.hondapower.dk</p>	<p>FINLANDE</p> <p>OY Brandt AB. Tuupakantie 7B 01740 Vantaa Tel.: +358 207757200 Fax: +358 9 878 5276 http://www.brandt.fi</p>	<p>FRANCE</p> <p>Honda Motor Europe Ltd Division Produit d'Equipement Parc d'activités de Pariest, Allée du 1er mai Croissy Beaubourg BP46, 77312 Mame La Vallée Cedex 2 Tel.: 01 60 37 30 00 Fax: 01 60 37 30 86 http://www.honda.fr ✉ espace-client@honda-eu.com</p>
<p>ALLEMAGNE</p> <p>Honda Deutschland Niederlassung der Honda Motor Europe Ltd. Hanauer Landstraße 222-224 D-60314 Frankfurt Tel.: 01805 20 20 90 Fax: +49 (0)69 83 20 20 http://www.honda.de ✉ info@post.honda.de</p>	<p>GRÈCE</p> <p>Saracakis Brothers S.A. 71 Leoforos Athinon 10173 Athens Tel.: +30 210 3497809 Fax: +30 210 3467329 http://www.honda.gr ✉ info@saracakis.gr</p>	<p>HONGRIE</p> <p>Motor Pado Co., Ltd. Kamaraerdei ut 3. 2040 Budaors Tel.: +36 23 444 971 Fax: +36 23 444 972 http://www.hondakisgepek.hu ✉ info@hondakisgepek.hu</p>	<p>IRLANDE</p> <p>Two Wheels Ltd M50 Business Park, Ballymount Dublin 12 Tel.: +353 1 4381900 Fax: +353 1 4607851 http://www.hondaireland.ie ✉ Service@hondaireland.ie</p>	<p>ITALIE</p> <p>Honda Motore Europe Ltd Via della Cecchinola, 13 00143 Roma Tel.: +848 846 632 Fax: +39 065 4928 400 http://www.hondaitalia.com ✉ info.power@honda-eu.com</p>
<p>MALTE</p> <p>The Associated Motors Company Ltd. New Street in San Gwakkın Road Mriehel Bypass, Mriehel QRM17 Tel.: +356 21 498 561 Fax: +356 21 480 150</p>	<p>NORVÈGE</p> <p>Berema AS P.O. Box 454 1401 Ski Tel.: +47 64 86 05 00 Fax: +47 64 86 05 49 http://www.berema.no ✉ berema@berema.no</p>	<p>POLOGNE</p> <p>Aries Power Equipment Sp. z o.o. ul. Wroclawska 25 01-493 Warszawa Tel.: +48 (22) 861 43 01 Fax: +48 (22) 861 43 02 http://www.ariespower.pl http://www.mojahonda.pl ✉ info@ariespower.pl</p>	<p>PORTUGAL</p> <p>GROW Produtos de Forca Portugal Rua Fontes Pereira de Melo, 16 Abrunheira, 2714-506 Sintra Tel.: +351 211 303 000 Fax: +351 211 303 003 http://www.grow.com.pt ✉ abel.leiriao@grow.com.pt</p>	<p>BIÉLORUSSIE</p> <p>Scanlink Ltd. Kozlova Drive, 9 220037 Minsk Tel.: +375 172 999090 Fax: +375 172 999900 http://www.hondapower.by</p>
<p>ROUMANIE</p> <p>Hit Power Motor Srl str. Vasile Stroescu nr. 12, Camera 6, Sector 2 021374 Bucuresti Tel.: +40 21 637 04 58 Fax: +40 21 637 04 78 http://www.honda.ro ✉ hit.power@honda.ro</p>	<p>SERBIE-ET-MONTÉNÉGR0</p> <p>ITH Trading Co Doo Majke Jevrosce 26 1100 Beograd Serbia Tel.: +381 11 3820 295 Fax: +381 11 3820 296 http://www.hondasrbija.co.rs ✉ sstevanovic@ithtrading.co.rs</p>	<p>SLOVAQUIE</p> <p>Honda Motor Europe Ltd Slovensko, organizačná zložka Prievozská 6 821 09 Bratislava Tel.: +421 2 32131111 Fax: +421 2 32131112 http://www.honda.sk</p>	<p>SLOVÉNIE</p> <p>AS Domzale Moto Center D.O.O. Biatnica 3A 1236 Trzin Tel.: +386 1 562 22 62 Fax: +386 1 562 37 05 http://www.honda-as.com ✉ informacije@honda-as.com</p>	<p>ESPAGNE (toutes provinces)</p> <p>Greens Power Products, S.L. Poligono Industrial Congost - Av Ramon Ciuirans n°2 08530 La Garriga - Barcelona Tel.: +34 93 860 50 25 Fax: +34 93 871 81 80 http://www.hondaencasa.com</p>
<p>SUÈDE</p> <p>Honda Motor Europe Ltd filial Sverige Box 31002 - Långhusgatan 4 215 86 Malmö Tel.: +46 (0)40 600 23 00 Fax: +46 (0)40 600 23 19 http://www.honda.se ✉ hpesinfo@honda-eu.com</p>	<p>SUISSE</p> <p>Honda Motor Europe Ltd., Slough Succursale de Satigny/Genève Rue de la Bergère 5 1242 Satigny Tel.: +41 (0)22 989 05 00 Fax: +41 (0)22 989 06 60 http://www.honda.ch</p>	<p>TURQUIE</p> <p>Anadolu Motor Uretim ve Pazarlama AS Esentepe mah. Anadolu cad. No: 5 Kartal 34870 Istanbul Tel.: +90 216 389 59 60 Fax: +90 216 353 31 98 http://www.anadolumotor.com.tr ✉ antor@antor.com.tr</p>	<p>ROYAUME-UNI</p> <p>Honda Motor Europe Ltd Cain Road Bracknell Berkshire RG12 1 HL Tel.: +44 (0)845 200 8000 http://www.honda.co.uk</p>	

DESCRIPTION DU CONTENU de la « Déclaration de conformité CE »

EC Declaration of Conformity

1. The undersigned, *2, representing the manufacturer, herewith declares that the machinery described below fulfils all the relevant provisions of:
- Directive 2006/42/EC on machinery
 - Directive 2014/30/EU on electromagnetic compatibility
 - Directive 2014/35/EU relating to electrical equipment designed for use within certain voltage limits
 - Directive 2011/65/EU on the restriction of the use of certain hazardous substances in electrical and electronic equipment

2. Description of the machinery

a) Product:	Robotic lawnmower	
b) Function:	Cutting of grass	
c) Model	d) Type	e) Serial number
*1	*1	

3. Manufacturer and able to compile the technical documentation :

Honda France Manufacturing S.A.S.
Pôle 45 - Rue des Chataigniers
45140 ORMES - FRANCE

4. References to harmonized standards	5. Other standards or specifications
EN60335-1:2012/A11:2014/AC:2014 EN50636-2-107:2015 EN55014-1:2006/A1:2009/A2:2011 EN55014-2:1997/A1:2001/A2:2008 EN61000-3-2:2014 EN61000-3-3:2013	N/A

6. Done at: ORMES , FRANCE
7. Date: *2

*2
President
Honda France Manufacturing S.A.S.

*1 : voir page des spécifications.

*2 : voir Déclaration de conformité CE originale.

<p>Français (French) Déclaration CE de Conformité 1. Le soussigné, *2, représentant du constructeur, déclare que la machine décrit ci-dessous répond à toutes les dispositions applicables de * Directive Machine 2006/42/CE * Directive 2014/30/UE en lien avec la compatibilité électromagnétique * Directive 2014/35/UE relatives au matériel électrique destiné à être employé dans certaines limites de tension * Directive 2011/65/UE relative à la limitation de l'utilisation de certaines substances dangereuses dans les équipements électriques et électroniques 2. Description de la machine a) Produit: Tondeuse à gazon robotisée b) Fonction : couper de l'herbe (tondre) c) Modèle d) Type e) Numéro de série 3. Constructeur et en charge des éditions de documentation techniques 4. Référence aux normes harmonisées 5. Autres normes et spécifications 6. Fait à 7. Date</p>	<p>Italiano (Italian) Dichiarazione CE di Conformità 1. Il sottoscritto, *2 in rappresentanza del costruttore, dichiara qui di seguito che la macchina sotto descritta soddisfa tutte le disposizioni pertinenti delle: * Direttiva macchine 2006/42/CE * Direttiva 2014/30/UE sulla compatibilità elettromagnetica * Direttiva 2014/35/UE relative al materiale elettrico destinato ad essere adoperato entro taluni limiti di tensione * Direttiva 2011/65/UE sulla restrizione dell'uso di determinate sostanze pericolose nelle apparecchiature elettriche ed elettroniche 2. Descrizione della macchina a) Prodotto: Rasaerba robotizzato b) Funzione: Taglio di erba c) Modello d) Tipo e) Numero di serie 3. Costruttore e competente per la compilazione della documentazione tecnica 4. Riferimento agli standard armonizzati 5. Altri standard o specifiche 6. Fatto a 7. Data</p>	<p>Deutsch (German) EG-Konformitätserklärung 1. Der Unterzeichner, *2 der den Hersteller vertritt, erklärt hiermit dass das hierunter genannte Maschine allen einschlägigen Bestimmungen der * entspricht. * Maschinenrichtlinie 2006/42/EG * Richtlinie 2014/30/UE über die elektromagnetische Verträglichkeit * Richtlinie 2014/35/UE betreffend elektrische Betriebsmittel zur Verwendung innerhalb bestimmter Spannungsgrenzen * Richtlinie 2011/65/UE zur Beschränkung der Verwendung bestimmter gefährlicher Stoffe in Elektro- und Elektronikgeräten 2. Beschreibung der Maschine a) Produkt: Rasenmääh Roboter b) Funktion: Gras schneiden c) Modell d) Typ e) Seriennummer 3. Hersteller und in der Position, die technische Dokumentation zu erstellen 4. Verweis auf harmonisierte Normen 5. Andere Normen oder Spezifikationen 6. Ort 7. Datum</p>
<p>Nederlands (Dutch) EG-verklaring van overeenstemming 1. Ondergetekende, *2, vertegenwoordiger van de constructeur, verklaart hiermee dat het hieronder beschreven machine voldoet aan alle toepasselijke bepalingen van: * Richtlijn 2006/42/EG betreffende machines * Richtlijn 2014/30/UE betreffende elektromagnetische overeenstemming * Richtlijn 2014/35/UE inzake elektrisch materiaal bestemd voor gebruik binnen bepaalde spanningsgrenzen * Richtlijn 2011/65/UE betreffende beperking van het gebruik van bepaalde gevaarlijke stoffen in elektrische en elektronische apparatuur 2. Beschrijving van de machine a) Product: Robotmaaier b) Functie: gras maaien c) Model d) Type e) Serienummer 3. Fabrikant en in staat om de technische documentatie samen te stellen 4. Referentie naar geharmoniseerde normen 5. Andere normen of specificaties 6. Plaats 7. Datum</p>	<p>Dansk (Danish) EF OVERENSTEMMESEERKLÆRING 1. UNDERTEGNEDE, *2, SOM REPRÆSENTERER PRODUCENTEN, ERKLÆRER HERMED AT MASKINEN, SOM ER BESKREVET NEDENFOR, OPFYLDER ALLE RELEVANTE BESTEMMELSER I FØLGE: * MASKINDIREKTIV 2006/42/EF * Direktiv 2014/30/UE om elektromagnetisk kompatibilitet * Direktiv 2014/35/UE lovgivning om elektrisk materiel bestemt til anvendelse inden for visse spændingsgrænser * Direktiv 2011/65/UE om begrænsning af anvendelsen af visse farlige stoffer i elektrisk og elektronisk udstyr 2. BESKRIVELSE AF PRODUKTET a) Produkt: Robotplæneklipper b) ANVENDELSE: Græsklipning c) Model d) TYPE e) SERIENUMMER 3. PRODUCENT OG I STAND TIL AT UDARBEJDE DEN TEKNISKE DOKUMENTATION 4. REFERENCE TIL HARMONISEREDER STANDARDER 5. ANDRE STANDARDER ELLER SPECIFIKATIONER 6. STED 7. DATO</p>	<p>Ελληνικά (Greek) ΕΚ-Δήλωση συμμόρφωσης 1. Ο κάτωθι υπογεγραμμένος, *2, εκπροσωπώντας τον κατασκευαστή, δηλώνω ότι το παρακάτω περιγραφόμενο όχημα πληροί όλες τις σχετικές προδιαγραφές του: * Οδηγία 2006/42/ΕΚ για μηχανές * Οδηγία 2014/30/ΕΕ σχετικά με την ηλεκτρομαγνητική συμβατότητα * Οδηγία 2014/35/ΕΕ αναφορμένων στο ηλεκτρολογικό υλικό που προορίζεται να χρησιμοποιηθεί εντός ορισμένων ορίων τάσεως * Οδηγία 2011/65/ΕΕ για τον περιορισμό της χρήσης ορισμένων επικίνδυνων ουσιών σε ηλεκτρικά και ηλεκτρονικά εξοπλισμό 2. Περιγραφή μηχανήματος a) προϊόν: Αυτόματο χλοοκοπτικό b) λειτουργία: για κόψιμο γρασιδιού c) Μοντέλο d) Τύπος e) Αριθμός σειράς παραγωγής 3. Κατασκευαστής και να είναι σε θέση να καταρτίσει τον τεχνικό φάκελο 4. Αναφορά σε εναρμονισμένα πρότυπα 5. Λοιπά πρότυπα ή προδιαγραφές 6. Η δοκιμή έγινε 7. Ημερομηνία</p>
<p>Svenska (Swedish) EG-försäkran om överensstämmelse 1. Undertecknad, *2, representant för tillverkaren, deklarerar härmed att maskinen beskriven nedan fullföljer alla relevanta bestämmelser enligt: * Direktiv 2006/42/EG gällande maskiner * Direktiv 2014/30/UE på elektromagnetisk kompatibilitet * Direktiv 2014/35/UE om elektrisk utrustning avsedd för användning inom vissa spänningssgränser * direktiv 2011/65/UE om begränsning av användning av vissa farliga ämnen i elektrisk och elektronisk utrustning 2. Maskinbeskrivning a) Produkt: Robotgräsklippare b) Funktion: gräsklippning c) Modell d) Typ e) Serienummer 3. Tillverkare och ska kunna sammanställa teknisk dokumentationen. 4. referens till överensstämmande standarder 5. Andra standarder eller specifikationer 6. Utfärdat vid 7. Datum</p>	<p>Español (Spanish) Declaración de Conformidad CE 1. El firmante, *2, en representación del fabricante, adjunto declara que la máquina abajo descrita, cumple las cláusulas relevantes de: * Directiva 2006/42/CE de maquinaria * Directiva 2014/30/UE sobre compatibilidad electromagnética * Directiva 2014/35/UE sobre el material eléctrico destinado a utilizarse con determinados límites de tensión * Directiva 2011/65/UE sobre restricciones a la utilización de determinadas sustancias peligrosas en aparatos eléctricos y electrónicos 2. Descripción de la máquina a) Producto: Robot cortacésped b) Función: Cortar el césped c) Modelo d) Tipo e) Número de serie 3. Fabricante que puede compilar el expediente técnico 4. Referencia de los estándar armonizados 5. Otros estándar o especificaciones 6. Realizado en 7. Fecha</p>	<p>Română (Romanian) CE -Declarație de Conformitate 1. Subsemnatul *2, reprezentant producătorul, declar prin prezenta fapt că echipamentul descris mai jos îndeplinește toate condițiile necesare din: * Directiva 2006/42/CE privind echipamentul * Directiva 2014/30/UE privind compatibilitatea electromagnetică * Directiva 2014/35/UE cu privire la echipamentele electrice destinate utilizării în cadrul unor anumite limite de tensiune * Directiva 2011/65/UE privind restricțiile de utilizare a anumitor substanțe periculoase în echipamentele electrice și electronice 2. Descrierea echipamentului a) Produsul: Masina de tuns robotizata b) Domeniu de utilizare: tunderea ierbi c) Model d) Tip e) Serie produs 3. Producator și abilitat să realizeze documentație tehnică 4. Referința la standardele armonizate 5. Alte standarde sau norme 6. Emisa la 7. Data</p>

<p>Português (Portuguese) Declaração CE de Conformidade</p> <p>1. O abaixo assinado, "2, representante do fabricante, declara que a máquina abaixo descrita cumpre todas as estipulações relevantes da:</p> <ul style="list-style-type: none"> * Directiva 2006/42/CE de máquina * Directiva 2014/30/UE relativa à compatibilidade electromagnética * Directiva 2014/35/UE relativa à harmonização das legislações dos Estados-Membros no domínio do material eléctrico destinado a ser utilizado dentro de certos limites de tensão * Directiva 2011/65/UE relativa à restrição do uso de determinadas substâncias perigosas em equipamentos eléctricos e electrónicos <p>2. Descrição da máquina</p> <ol style="list-style-type: none"> a) Produto: Robot corta relva b) Função: corte de relva c) Modelo d) Tipo e) Número de série <p>3. Fabricante com capacidade para compilar documentação técnica</p> <p>4. Referência a normas harmonizadas</p> <p>5. Outras normas ou especificações</p> <p>6. Feito em</p> <p>7. Data</p>	<p>Polski (Polish) Deklaracja Zgodności WE</p> <p>1. Niżej podpisany "2, reprezentujący producenta, niniejszym deklaruje, że urządzenie opisane poniżej spełnia wszelkie właściwe postanowienia:</p> <ul style="list-style-type: none"> * Dyrektywy maszynowej 2006/42/WE * Dyrektywa 2014/30/UE Kompatybilności Elektromagnetycznej * Dyrektywa 2014/35/UE odnoszącej się do sprzętu elektrycznego przewidzianego do stosowania w określonych granicach napięcia * Dyrektywy 2011/65/UE w sprawie ograniczenia stosowania niektórych niebezpiecznych substancji w sprzęcie elektrycznym i elektronicznym <p>2. Opis urządzenia:</p> <ol style="list-style-type: none"> a) Produkt: Robot koszący b) Funkcja: scianie trawy c) Model d) Typ e) Numer seryjny <p>3. Producent oraz osoba upoważniona do przygotowania dokumentacji technicznej</p> <p>4. Zastosowane normy zharmonizowane</p> <p>5. Pozostałe normy lub specyfikacje</p> <p>6. Miejsce</p> <p>7. Data</p>	<p>Suomi / Suomen kieli (Finnish) EY-VAATIMUSTENMUKAISUSVAKUUTUS</p> <p>1. Allekirjoittanut valmistajan edustaja "2 vakuuttaa täten, että alla mainittu kone/tuote täyttää kaikki seuraavia määräyksiä:</p> <ul style="list-style-type: none"> * Konedirektiivi 2006/42/EY * Direktiivi 2014/30/EU sähkömagneettinen yhteensopivisuus * Direktiivi 2014/35/EU tietyillä jännitealueella toimivia sähkölaitteita koskevan jäsenvaltioiden lainsäädännön lähentämisestä * direktiivi 2011/65/EU tiettyjen vaarallisten aineiden käytön rajoittamisesta sähkö- ja elektronikkalaitteissa <p>2. TUOTTEEN KUVAUS</p> <ol style="list-style-type: none"> a) Tuote: Robottihoonleikkuri b) Toiminto: ruohon leikkaus c) Malli d) TYYPPI e) SARJANUMERO <p>3. Valmistaja ja teknisten dokumenttien laatija</p> <p>4. VIITTAJAS YHTEISIIN STANDARDEIHIN</p> <p>5. MUU STANDARDI TAI TEKNISET TIEDOT</p> <p>6. TEHTY</p> <p>7. PÄIVÄMÄÄRÄ</p>
<p>Magyar (Hungarian) EK-megfelelőségi nyilatkozata</p> <p>1. Alulírott "2, mint a gyártó képviselője nyilatkozom, hogy az általam gyártott gép megfelel az összes, alább felsorolt direktívának:</p> <ul style="list-style-type: none"> * 2006/42/EK Direktívának berendezésekre * Irányelv 2014/30/EU megfélelnek az elektromágneses * irányelv 2014/35/EU a meghatározott feszültségű határolt területen használt elektronikus berendezésekre * Tanács 2011/65/EU egyes veszélyes anyagok elektromos és elektronikus berendezésekben való alkalmazásának korlátozásáról <p>2. A gép leírása</p> <ol style="list-style-type: none"> a) Termék: Robotfűnyíró b) Funkció: fű levágása c) Modell d) Típus e) Sorozatszám <p>3. Gyártó és képes összeállítani a műszaki dokumentációt.</p> <p>4. Hivatkozással a szabványokra</p> <p>5. Más előírások, megjegyzések</p> <p>6. Keltezés helye</p> <p>7. Keltezés ideje</p>	<p>Cestina (Czech) ES – Prohlášení o shodě</p> <p>1. Zastupuje výrobce, "2 svým podpisem potvrzuje, že stroj popsaný níže splňuje požadavky příslušných opatření:</p> <ul style="list-style-type: none"> * Směrnice 2006/42/ES pro strojíni zařízení * Směrnice 2014/30/EU týkající se elektromagnetické kompatibility * Směrnice 2014/35/EU týkající se elektrických zařízení určených pro používání v určitých mezích napětí * Rady 2011/65/EU o omezení používání některých nebezpečných látek v elektrických a elektronických zařízeních <p>2. Popis zařízení</p> <ol style="list-style-type: none"> a) Výrobek: Robotická sekačka b) Funkce: Sekání trávy c) Model d) Typ e) Výrobní číslo <p>3. Výrobce a osoba pověřená kompletací technické dokumentace</p> <p>4. Odkazy na harmonizované normy</p> <p>5. Ostatní použité normy a specifikace</p> <p>6. Podpisáno v</p> <p>7. Datum</p>	<p>Latviešu (Latvian) EK atbilstības deklarācija</p> <p>1. Zemāk minētais "2, kā ražotāja pārstāvis ar šo apstiprina, ka zemāk aprakstītie mašīna, atbilst visām zemāk norādīto direktīvu sadaļām:</p> <ul style="list-style-type: none"> * Direktīva 2006/42/EK par mašīnām * Direktīva 2014/30/ES par elektromagnētisko saderību * Direktīva 2014/35/ES uz elektroiekārtām, kas paredzētas lietošanai noteiktās sprieguma robežās * Direktīva 2011/65/ES par dažu bīstamu vielu izmantošanas ierobežošanu elektriskās un elektroniskās iekārtās <p>2. Iekārtas apraksts</p> <ol style="list-style-type: none"> a) Produkts: Robotizētie zāles pļāvēji b) Funkcija: zāles pļaušana c) Modelis d) Tips e) Sērijas numurs <p>3. Ražotājs, kas spēj sastādīt tehnisko dokumentāciju</p> <p>4. Atsaucē uz saskaņotajiem standartiem</p> <p>5. Citi noteiktie standarti vai specifikācijas</p> <p>6. Vieta</p> <p>7. Datums</p>
<p>Slovenčina (Slovak) ES vyhlásenie o zhode</p> <p>1. Dolupodpísaný pán "2 zastupujúci výrobcu týmto vyhlasuje, že uvedený stroj/ve je v zhode s nasledovnými smernicami:</p> <ul style="list-style-type: none"> * Smernica 2006/42/ES (Strojné zariadenia) * Smernica 2014/30/EU na elektromagnetickú kompatibilitu * Smernica 2014/35/UE týkajúca sa elektrického zariadenia určeného na používanie v rámci určitých limitov napätia * Rady 2011/65/UE o obmedzení používania určitých nebezpečných látok v elektrických a elektronických zariadeniach <p>2. Popis stroja</p> <ol style="list-style-type: none"> a) Model d) Typ e) Sérijský číslo <p>3. Výrobca a schopný zostaviť technickú dokumentáciu</p> <p>4. Referencia k harmonizovaným štandardom</p> <p>5. Ďalšie štandardy alebo špecifikácie</p> <p>6. Miesto</p> <p>7. Dátum</p>	<p>Eesti (Estonian) EÜ vastavusdeklaratsioon</p> <p>1. Allakirjutajana, "2, kinnitan, tootja volitatud esindajana, et allpool kirjeldatud masina vastab kõikidele alljärgnevale direktiivide sätetele:</p> <ul style="list-style-type: none"> * Masinate direktiiv 2006/42/EÜ * Elektromagnetilise ühilduvuse direktiiv 2014/30/EL * Direktiiv 2014/35/EL teatavate pingevahemikes kasutatavate elektriseadmeid * direktiiv 2011/65/EL teatavate ohtlike ainete kasutamise piiramise kohta elektr- ja elektroonikaseadmetes <p>2. Seadme kirjeldus</p> <ol style="list-style-type: none"> a) Toode: Robotiuduk b) Funktsioon: muru niitmine c) Mudel d) Tüüp e) Searianumber <p>3. Tootja, kes on pädev välja teha tehnilist dokumentatsiooni</p> <p>4. Viide ühildatud standarditele</p> <p>5. Muud standardid ja spetsifikatsioonid</p> <p>6. Koht</p> <p>7. Kuupäev</p>	<p>Slovensčina (Slovenian) ES izjava o skladnosti</p> <p>1. Spodaj podpisani, "2, ki predstavjam proizvajalca, izjavljam da spodaj opisana stroj ustreza vsem navedenim direktivam:</p> <ul style="list-style-type: none"> * Direktiva 2006/42/ES o strojih * Direktiva 2014/30/EU o elektromagnetni združljivosti * Direktivo 2014/35/UE v zvezi z električno opremo, konstruirano za uporabo znotraj določenih napetostnih * Direktiva 2011/65/UE o omejevanju uporabe nekaterih nevarnih snovi v električni in elektronski opremi <p>2. Opis naprave</p> <ol style="list-style-type: none"> a) Proizvod: Robotska kosilnica b) Funkcija: košenje trave c) Model d) Tip e) Serijska številka <p>3. Proizvajalec, ki lahko predloži tehnično dokumentacijo</p> <p>4. Upoštevanje harmonizirani standardi</p> <p>5. Ostali standardi ali specifikacij</p> <p>6. Kraj</p> <p>7. Datum</p>
<p>Lietuvių kalba (Lithuanian) EB atitikties deklaracija</p> <p>1. Žemiau pasirašęs, p. "2 atstovaujantis gamintoja, deklaruoja, kad žemiau aprašyta mašina atitinka visas išvardintų direktyvų nuostatas:</p> <ul style="list-style-type: none"> * Mechanizmy direktyva 2006/42/EB * Direktiva 2014/30/ES dėl elektromagnetinio suderinamumo * Direktiva 2014/35/ES susijusių su elektrotechniniais gaminiiais, skirtais naudoti tam tikrose įtampos ribose * direktyva 2011/65/ES dėl tam tikrų pavojingų medžiagų naudojimo elektros ir elektroninėje įrangoje apribojimo <p>2. Prietaiso aprašymas</p> <ol style="list-style-type: none"> a) Gaminy: Robotai vejojėvis b) Funkcija: žolės pjovimas c) Modelis d) Tipas e) Serijos numeris <p>3. Gamintojas ir galintis sudaryti techninę dokumentaciją</p> <p>4. Nurodosis į suderintus standartus</p> <p>5. Kiti standartai ir specifikacija</p> <p>6. Vieta</p> <p>7. Data</p>	<p>Български (Bulgarian) ЕО декларация за съответствие</p> <p>1. Долуподписаният се "2, представляващ производител, а настоящото декларирам, че машините, описани по-долу, отговарят на всички съответни разпоредби на:</p> <ul style="list-style-type: none"> * Директива 2006/42/ЕО относно машините * Директива 2014/30/ЕС за Електромагнитна съвместимост * Директива 2014/35/ЕС във връзка с електрическото оборудване, предназначено за използване при някои ограничения на напрежението * Директива 2011/65/ЕС година относно ограничението за употребата на определени опасни вещества в електрическото и електронното оборудване <p>2. Описание на машините</p> <ol style="list-style-type: none"> a) Продукт: косачка-робот b) Функция: косене на трева c) Модел d) Тип e) Сериен номер <p>3. Производител и отговорник за съставяне на техническа документация</p> <p>4. Съответствие с хармонизирани стандарти</p> <p>5. Други стандарти или спецификации</p> <p>6. Място на изготвяне</p> <p>7. Дата на изготвяне</p>	<p>Norsk (Norwegian) EF-Samsvarserklæring</p> <p>1. Undertegnede, "2 representerer produsenten og herved erklærer at maskineri beskrevet nedenfor innfrir relevant informasjon fra følgende forskrifter:</p> <ul style="list-style-type: none"> * Maskindirektiv 2006/42/EF * Direktiv 2014/30/EU om Elektromagnetisk kompatibilitet * Direktiv 2014/35/UE relatert til elektrisk utstyr laget for bruk innenfor visse spenningsgrenser. * Direktiv 2011/65/UE om restriksjoner av bruk av visse farlige materialer i elektrisk og elektronisk utstyr. <p>2. Beskrivelse av produkt</p> <ol style="list-style-type: none"> a) Produkt: Robot gressklipper b) Funksjon: Klippe gress c) Modell d) Type e) Serienummer <p>3. Produsent og i stand til å utarbeide den tekniske dokumentasjonen</p> <p>4. Referanse til harmoniserte standarder</p> <p>5. Øvrige standarder eller spesifikasjoner</p> <p>6. Sted</p> <p>7. Dato</p>
<p>Türk (Turkish) AT Uygunluk Beyanı</p> <p>1. Aşağıda imzası bulunan "2, üreticinin adına, bu yazıyla birlikte aşağıdaki makine ile ilgili tüm hükümlülüklerin yerine getirildiğini beyan etmektedir:</p> <ul style="list-style-type: none"> * Makina Emriyle Yönetmeliği 2006/42/AT * Elektromanyetik uyumlulukla ilgili 2014/30/AB no' lu yönetmelik * 2014/35/AB belirlen voltaj aralıklarında kullanılmak üzere dizayn edilmiş ekipmanlar hakkındaki yönetmelik * 2011/65/AB elektrikli ve elektronik ekipmanlarda bazı tehlikeli maddelerin kullanımının yasaklanmasına ilişkin yönetmelik <ol style="list-style-type: none"> 2. Makinanın tanrısı a) Ürün: Robotik çim biçme makinesi b) İşlevi: Çimlerin kesilmesi c) Model d) Tipi e) Seri numarası <p>3. Teknik dosyası hazırlamakla yetkili olan Toplulukta yerleşik imalatçı</p> <p>4. Uyulaştırılmış standartlara atf</p> <p>5. Diğer standartlar veya spesifikasyonlar</p> <p>6. Beyanın yeri:</p> <p>7. Beyanın tarihi:</p>	<p>İslenka (Icelandic) EB-Samræmisfrýsýing</p> <p>1. Undirritaður, Mr "2, fyrir hönd framleiðandans, lýsir hér með yfir því að vélin sem lýst er hér að neðan samræmist öllum gjaldandi ákvæðum tilskipunar:</p> <ul style="list-style-type: none"> *Leiðbeiningar fyrir vélbúnað 2006/42/EB *TILSKIPUN 2014/30/EU VARDANDI SAMH/EFNI RAFSEGULSVÍÐS *TILSKIPUN 2014/35/UE varðandi rafknúin tæki sem notast innan tiltekins volta ramma og * Tilskipun 2011/65/UE varðandi leiðbeiningar um notkun á heftulegum efnum í raf og rafenda búnaði <ol style="list-style-type: none"> 2. Lýsing á vélbúnaði a) Ökutæki: Sjálfstýrt sláttuvél b) Virkni: Gras slegið c) Gerð d) Tegund e) Serial númer <p>3. Framleiðandi og fær um að taka saman tekniskýflin</p> <p>4. Tilvísun um heildar staðal</p> <p>5. Aðrir staðlar eða sérstöður</p> <p>6. Gert hjá</p> <p>7. Dagsetning</p>	<p>Hrvatski (Croatian) EK Izjava o skladnosti</p> <p>1. Potpisani, "2, u ime proizvođača, ovimе izjavljuje da strojevi navedeni u nastavku ispunjavaju sve važneće odredbe:</p> <ul style="list-style-type: none"> * Propis za strojeve 2006/42/EK * Propis 2014/30/EU na elektromagnetisku kompatibilnost * Direktiva 2014/35/UE se odnosi na električnu opremu predviđenu za korištenje unutar određenih naponskih granica * Direktiva 2011/65/UE o ograničenju određenih opasnih supstanci u električnoj i elektronskoj opremi. <ol style="list-style-type: none"> 2. Opis strojeva a) Proizvod: Robot kosilica za travu b) Funkcionalnost: rezanje trave c) Model d) Tip e) Serijski broj <p>3. Proizvođač i osoba za sastavljanje tehničke dokumentacije</p> <p>4. Reference na usklađene norme</p> <p>5. Ostale norme i specifikacije</p> <p>6. U</p> <p>7. Datum</p>

Bluetooth®**EC DECLARATION OF CONFORMITY**

To whom it may concern:

Hereby, u-blox AG declares under its sole responsibility that the following product – OBS421 Stand-alone dual-mode Bluetooth modules – comply with the requirements of EU Directive 1999/5/EC (Radio Equipment and Telecommunications Terminal Equipment).

Technology	Product Name	Hardware	Firmware
Bluetooth Smart Ready	OBS421i-24, OBS421x-24, OBS421i-26, OBS421x-26	1.11 or later	5.2.0 or later
Bluetooth Smart Ready	OBS421i-i4, OBS421x-i4, OBS421i-i6, OBS421x-i6	1.11 or later	5.0.0 or later

Essential Requirement	Standards
Safety & Health (R&TTE Article 3.1a)	EN 60950-1:2006 + A11:2009 + A1:2010 + A12:2011 + AC:2011 + A2:2013 IEC 60950-1:2005 + A1:2009 EN 62479:2010
EMC (R&TTE Article 3.1b)	EN 301 489-1 V1.9.2 (2011-09) EN 301 489-17 V2.2.1 (2012-09) EN 61000-6-2 (2005)
Radio Spectrum Efficiency (R&TTE Article 3.2)	EN 300 328 V1.9.1 (2015-02)
Prevention (RoHS Article 4.1)	EN 50581:2012
Medical Electrical Equipment	IEC 60601-1-2:2007

Authorized representative within the European Union
u-blox Malmö AB, Östra Varvsgatan 4, SE-211 75 Malmö, Sweden

Name: Daniel Ammann

Position: Director, u-blox Malmö AB.

Date of issue: 12.06.2016

Signature:



INDEX DU MENU LCD

Nom du menu	Étape	Page
A Aide	Appuyez et maintenez la touche numérique « 0 »	P.58
Alarme	Configuration système → Sécurité	P.57
Assistant configuration	Assistant configuration	P.17
C Clavier	Configuration système → Écran/Son	P.56
Configuration du retour	Configuration du terrain	P.46
Configuration du terrain	Configuration du terrain	P.45
Contraste	Configuration système → Écran/Son	P.55
Créer code PIN	Configuration système → Sécurité	P.57
D Date et heure	Configuration système	P.56
Dépassement fil	Configuration du terrain → Mode Auto	P.39
Dépassement fil	Configuration du terrain → Mode Manuel	P.43
F Fond écran	Configuration système → Écran/Son	P.55
H Hauteur de coupe	Configuration du terrain	P.48
Historique de fonctionnement	Historique	P.52
Historique de travail	Historique → Historique de fonctionnement	P.53
Historique défauts	Historique	P.54
L Langue	Configuration système	P.55
Largeur de passage	Configuration du terrain → Configuration du retour	P.46
Longueur de câble	Configuration du terrain → Configuration du terrain	P.45
M Mode Auto	Configuration du terrain → Mode Auto	P.36
Mode manuel	Configuration du terrain	P.43
Mode silencieux	Programmateur	P.35
N Niveau de batterie mini	Configuration du terrain → Configuration du retour	P.47
P Passage étroit	Configuration du terrain → Mode Auto	P.42
Points de départ	Configuration du terrain → Mode Auto → Points de départ	P.38
Points de départ	Programmateur	P.33
Programmateur saisonnier	Programmateur	P.34
Programmateur	Programmateur	P.32
R Restaurer config. revendeur	Configuration système → Remise à zéro	P.58
Retour config. usine	Configuration système → Remise à zéro	P.58
S Schéma de tonte	Configuration du terrain → Mode Auto	P.39
Schéma de tonte	Configuration du terrain → Mode Manuel	P.43
Sécurité	Configuration système	P.57
Sens de la boucle	Configuration du terrain → Configuration du terrain	P.45
T Temps d'utilisation	Historique → Historique de fonctionnement	P.52
Test du signal	Diagnostic	P.49
Tester points de départ	Diagnostic → Tester points de départ	P.50
Tonte bordure	Configuration du terrain → Mode Auto	P.40
Tonte bordure	Configuration du terrain → Mode Manuel	P.43
Tonte en spirale	Configuration du terrain → Mode Auto	P.41
Tonte en spirale	Configuration du terrain → Mode Manuel	P.44

SCHÉMA DE LA SURFACE À TONDRE

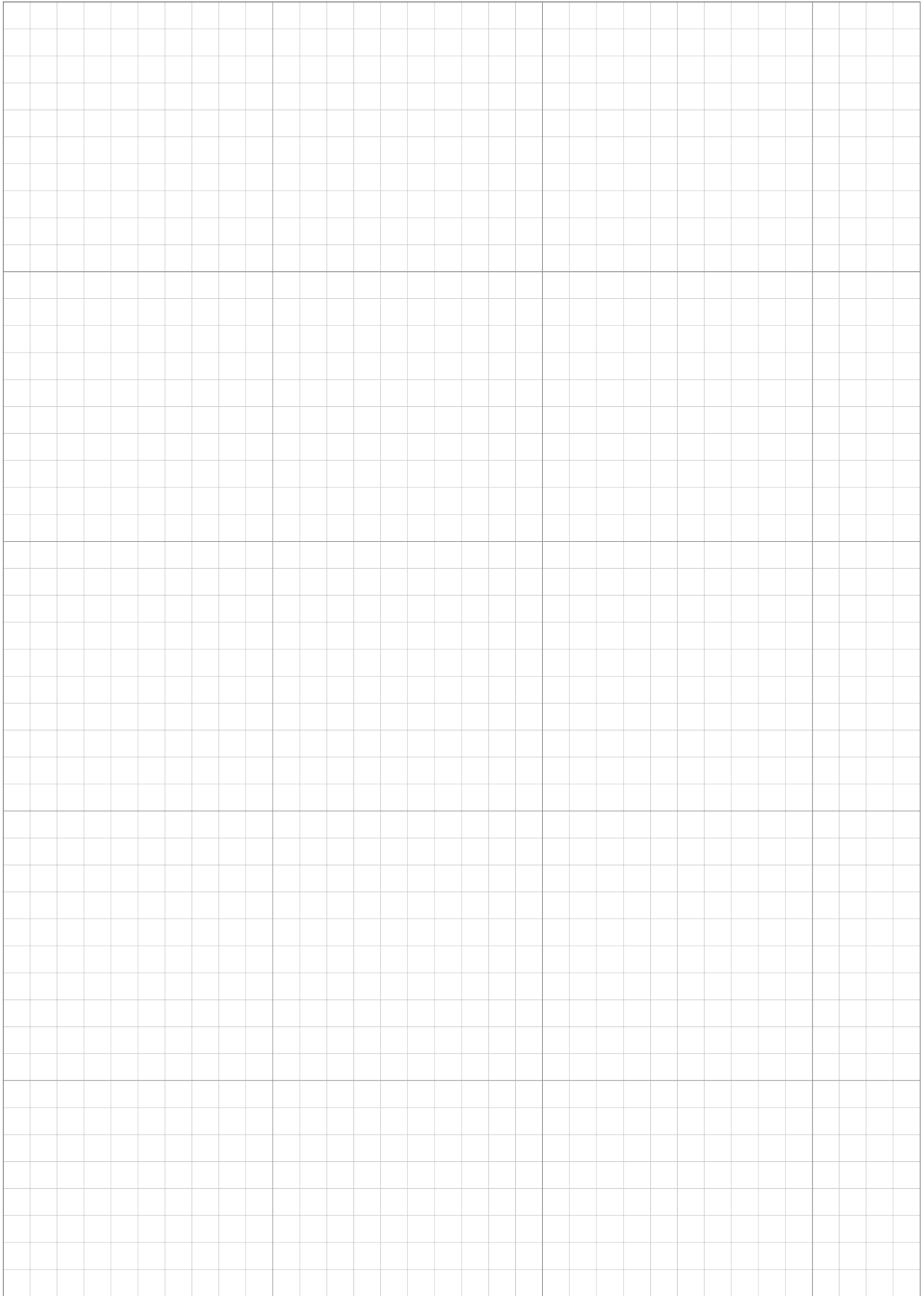

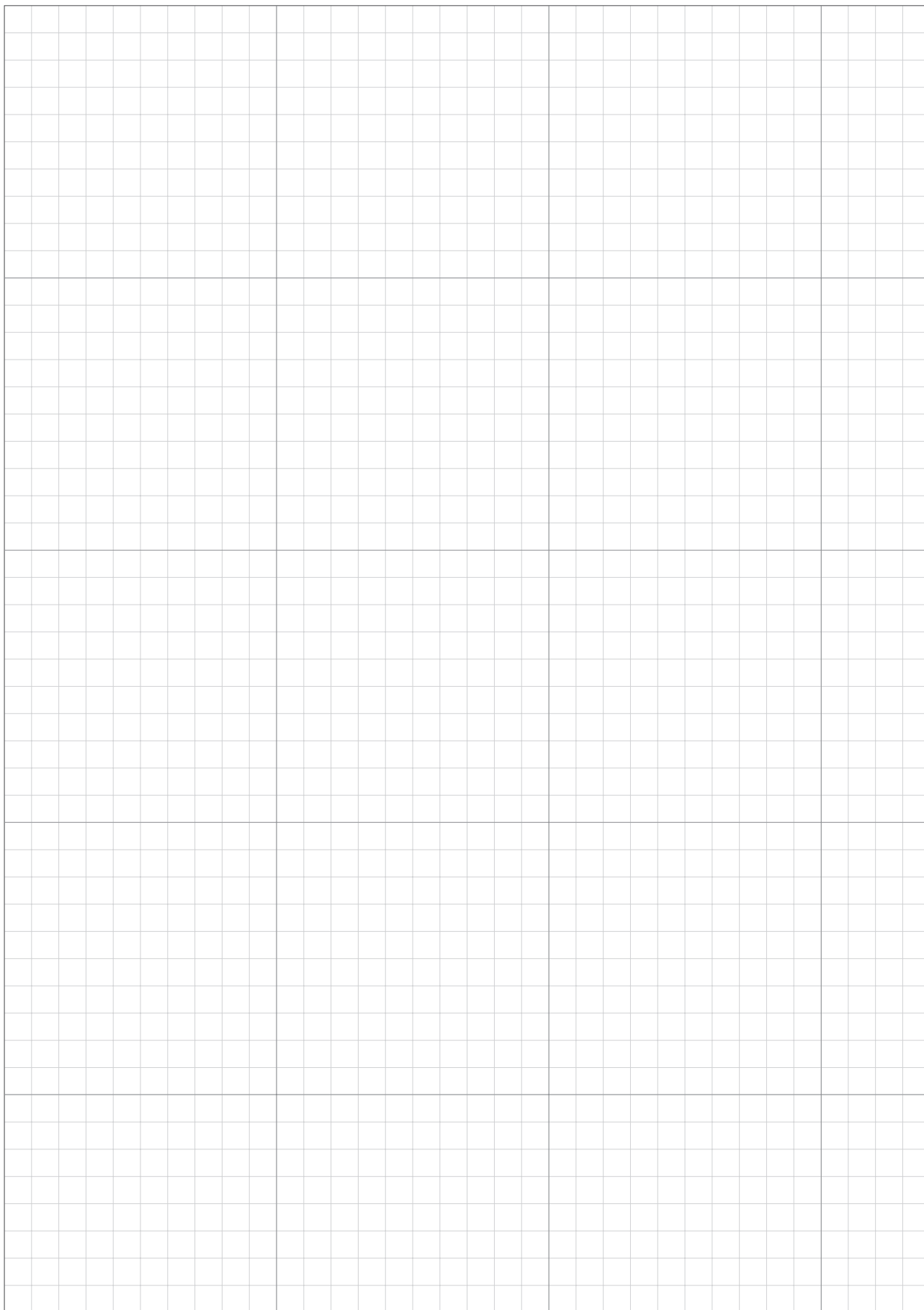

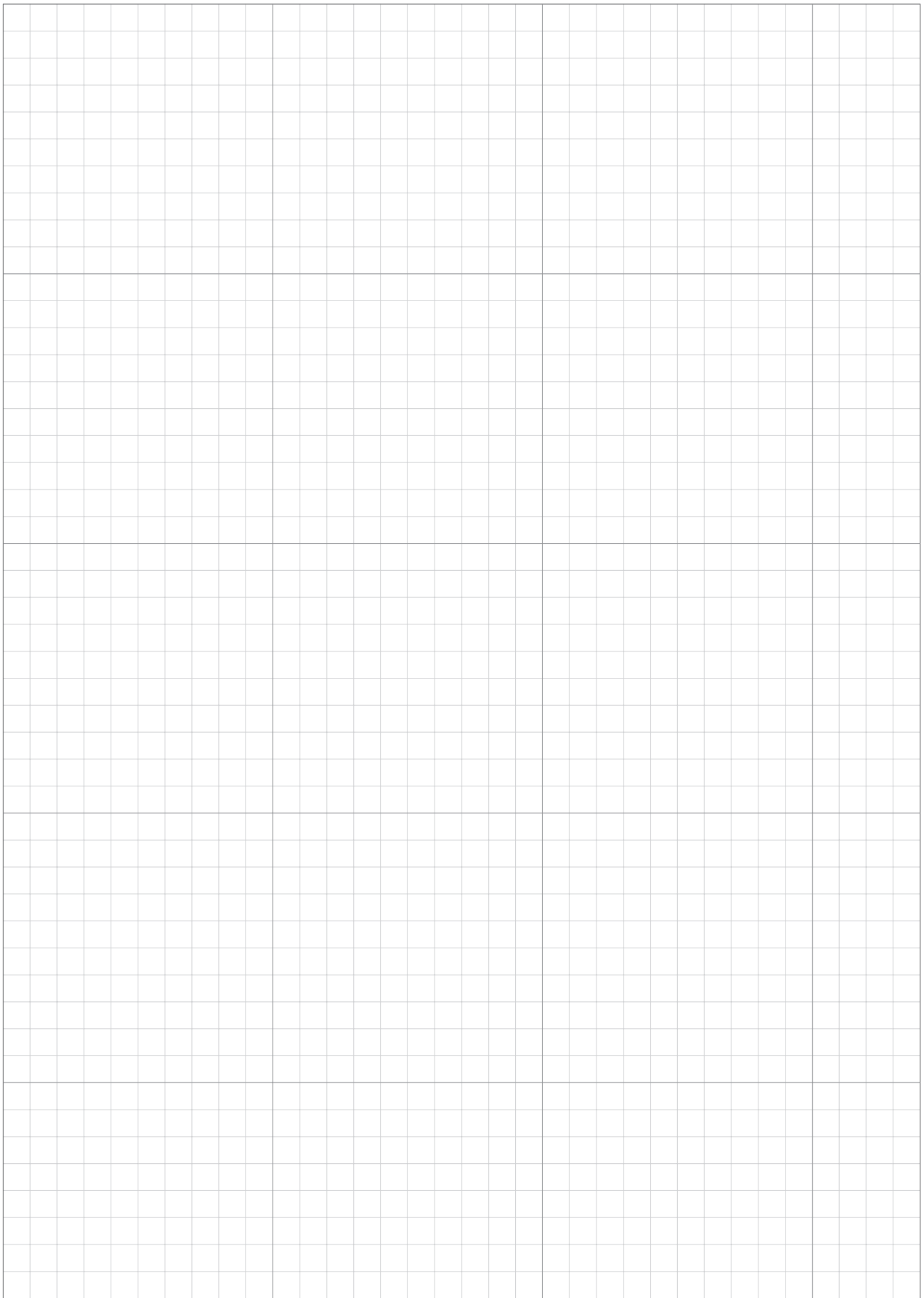

FICHE DE CONTRÔLE ET D'INSTALLATION DU DISTRIBUTEUR

Les informations suivantes sont fournies par votre revendeur quand la configuration est terminée. Vous pouvez enregistrer vos paramètres dans Mii-monitor et les restaurer au cas où vous avez fait des modifications non souhaitables. Vous pouvez également restaurer les paramètres recommandés de votre revendeur depuis Mii-monitor vers votre tondeuse à gazon.

■ Informations de configuration de base (☞ pages 18, 57)

Code PIN (numéro d'identification personnel)

--	--	--	--

Langue : English / Deutsch / Français / Italiano / Nederlands / Svenska / Norsk / Español / Polski / Dansk / Suomalainen / Čeština

■ Informations de configuration d'assistant (☞ page 19)

Les points suivants concernent la configuration de base pour l'assistant de configuration.

■ Configuration du terrain (☞ page 19)

Sens de la boucle : 1 / 2 / 3 / 4

Longueur de câble : _____ m

Dimensions du terrain : _____ m²

Passage étroit : _____ cm

■ Points de départ (☞ page 22)

Points de départ	Sens	De la station au point de départ	Pourcentage de la surface
Point 1	H/AH	m	%
Point 2	H/AH	m	%
Point 3	H/AH	m	%
Point 4	H/AH	m	%
Point 5	H/AH	m	%

■ Programmateur (☞ page 25)

Jour de la semaine	Programmateur 1	Programmateur 2	Points de départ
Lundi	--:-- - -:--	--:-- - -:--	1 / 2 / 3 / 4 / 5
Mardi	--:-- - -:--	--:-- - -:--	1 / 2 / 3 / 4 / 5
Mercredi	--:-- - -:--	--:-- - -:--	1 / 2 / 3 / 4 / 5
Jeudi	--:-- - -:--	--:-- - -:--	1 / 2 / 3 / 4 / 5
Vendredi	--:-- - -:--	--:-- - -:--	1 / 2 / 3 / 4 / 5
Samedi	--:-- - -:--	--:-- - -:--	1 / 2 / 3 / 4 / 5
Dimanche	--:-- - -:--	--:-- - -:--	1 / 2 / 3 / 4 / 5

Programmateur saisonnier :

Région : Nord / Centre nord / Centre sud / Sud

Pourcentage : JAN : _____ % FEV : _____ % MAR : _____ % AVR : _____ %

MAI : _____ % JUN : _____ % JUL : _____ % AOU : _____ %

SEP : _____ % OCT : _____ % NOV : _____ % DEC : _____ %

■ Autres informations de configuration

Veuillez remplir ce qui suit si la configuration est effectuée à l'aide des paramètres de menu.

■ Informations sur le paramétrage de l'installation (📖 pages 38, 42, 45, 46)

Largeur de passage :

 **Écran d'accueil** → [2. Configuration du terrain] → [1. Mode Auto] → [1. Points de départ] → [1. Point 1] à [5. Point 5]

Point 1 : ____ – ____ Point 2 : ____ – ____ Point 3 : ____ – ____
Point 4 : ____ – ____ Point 5 : ____ – ____

Passage étroit :

 **Écran d'accueil** → [2. Configuration du terrain] → [1. Mode Auto] → [6. Passage étroit]

1 : Sens : H/AH De : ____ m À : ____ m
2 : Sens : H/AH De : ____ m À : ____ m
3 : Sens : H/AH De : ____ m À : ____ m
4 : Sens : H/AH De : ____ m À : ____ m

Largeur de passage (Retour) :

 **Écran d'accueil** → [2. Configuration du terrain] → [4. Configuration du retour] → [1. Largeur de passage]

MIN : ____ MAX : ____

■ Informations utiles (📖 pages 35, 40, 41)

 **Écran d'accueil** → [1. Programmeur] → [4. Mode silencieux]

Mode silencieux : Marche/Arrêt De __ : __ à __ : __

 **Écran d'accueil** → [2. Configuration du terrain] → [1. Mode Auto]

Tonte bordure : Marche/Arrêt
Tonte en spirale : Marche/Arrêt

■ Copie de la configuration revendeur :

Avec Dr.H ou Mii-monitor : Oui/Non

*L'écran suivant est réservé aux revendeurs.

 **Écran d'accueil** → [5. Configuration système] → [6. Configuration revendeur]

Sur écran Miimo : Oui/Non

Les coordonnées de votre revendeur sont les suivantes :

Revendeur :

Téléphone :

e-mail :

Votre ID Mii-monitor :

GUIDE RAPIDE

Aspects fondamentaux

Mise sous tension/hors tension (☞ page 11, 64)

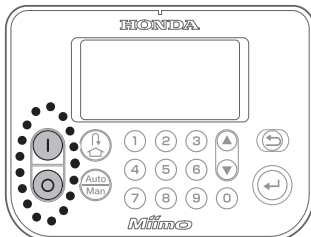

Retour vers la station (☞ page 11)

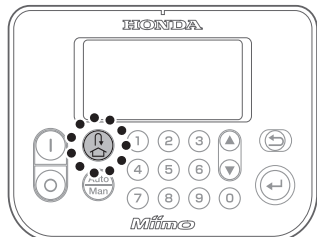

Arrêt de la tondeuse à gazon (☞ page 10)

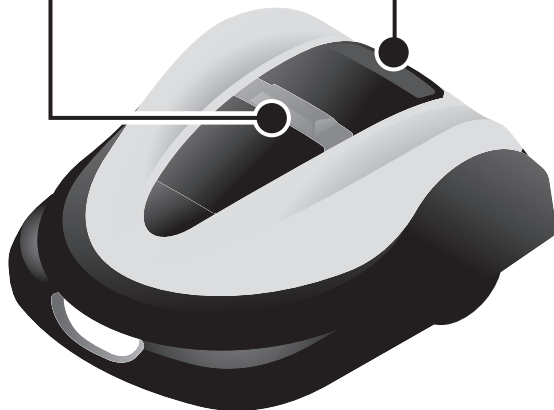

Mii-monitor

Consultez le guide d'utilisation de Mii-monitor.



Faites fonctionner la tondeuse à gazon en vous tenant à une distance d'environ 3 m.

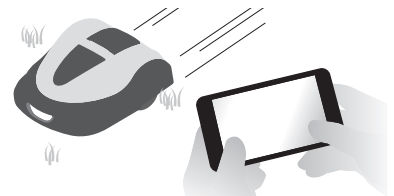

Utilisation quotidienne

1 Paramètres des menus



ABC



Configurez le mode de fonctionnement, le programmateur et d'autres paramètres.

- Configuration du travail pour le terrain
 - Configuration des points de départ (☞ page 33)
 - Configuration de passage étroit (☞ page 42)
 - Configuration de schéma de tonte (☞ page 43)
- Configuration du programmateur (☞ page 32)
- Configuration utile (☞ page 34, 35, 43)
- Contrôles du fonctionnement (☞ page 49)
- Assistant de configuration (☞ page 17)
- Mii-monitor (☞ page 59)

2 Contrôle du jardin

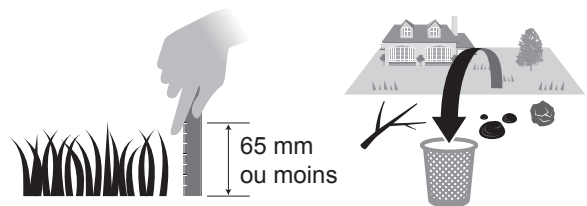

Entretien de la zone avant que la tondeuse commence à tondre.

- Contrôle du jardin (☞ page 63)
- Retrait des corps étrangers de la zone (☞ page 63)

Astuces techniques

Mode de tonte

Vous pouvez sélectionner 2 modes de fonctionnement (accessible dans « Paramètres des menus »).

● Mode Auto (☞ page 36)

La tondeuse tond automatiquement suivant la configuration de durée et du terrain définis.

● Mode manuel (☞ page 43)

Elle commence à tondre à tout moment sans configuration du programmeur.

Nettoyage de la tondeuse à gazon (☞ page 76)

Éliminez la terre et l'herbe de la tondeuse à l'aide d'une brosse en plastique et d'un chiffon.

Éliminez la terre et l'herbe des parties suivantes :

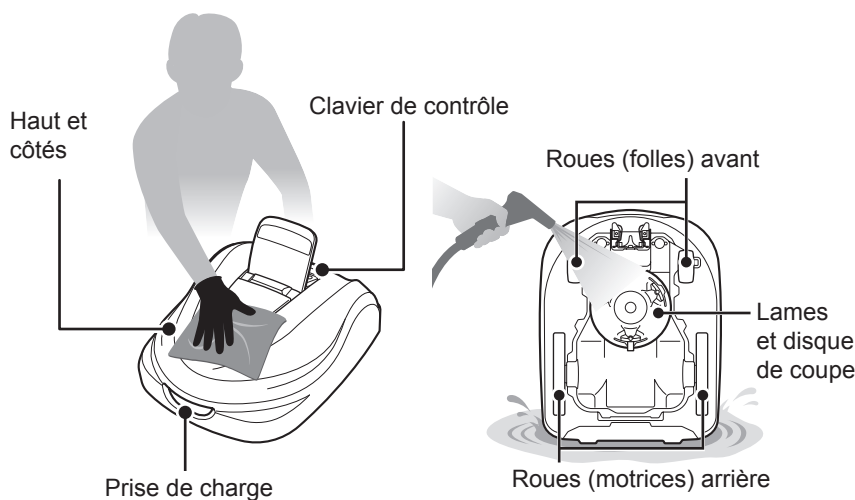

REMARQUE :

– N'utilisez jamais de grattoir, car il peut endommager (déchirer, égratigner, etc.) les soufflets en caoutchouc du dessous de la tondeuse.



– Ne lavez pas la station d'accueil à l'eau, car elle risque d'être endommagée.



3 Pause

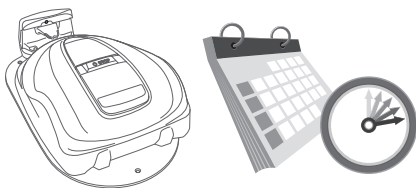

Utilisez le mode Pause de façon que vous puissiez commencer dès que vous le désirez.

- Réglage de la hauteur des lames (☞ page 67)
- Vérification du mode « Pause » (☞ page 64)
- Contrôle des connexions de la station d'accueil (☞ page 63)

4 Vérifications hebdomadaires



Contrôlez régulièrement la tondeuse pour votre tranquillité.

- Contrôle de l'état de la pause (☞ page 64)
- Contrôle des connexions de la station d'accueil (☞ page 78)
- État des lames (☞ page 82)
- Contrôle des pièces (☞ page 75, 77)

5 Remisage



Entreposez la tondeuse de manière appropriée jusqu'à la prochaine utilisation.

- Nettoyage et remplacement des lames (☞ page 82)
- Nettoyage de la tondeuse à gazon (☞ page 76)
- Nettoyage de la station d'accueil (☞ page 77)
- Déconnexion de l'adaptateur secteur et du cordon d'alimentation (☞ page 63)

MÉMO